

KÄRCHER

makes a difference

BP 3 Home & Garden
BP 4 Home & Garden
BP 5 Home & Garden
BP 7 Home & Garden

中文	5
Magyar	12
Slovenščina	19
Românește	26
Slovenčina	33
Hrvatski	40
Srpski	47
Български	54
..... العربية	٥٤



Register and win!
www.karcher.com/register-and-win



59679630 08/17

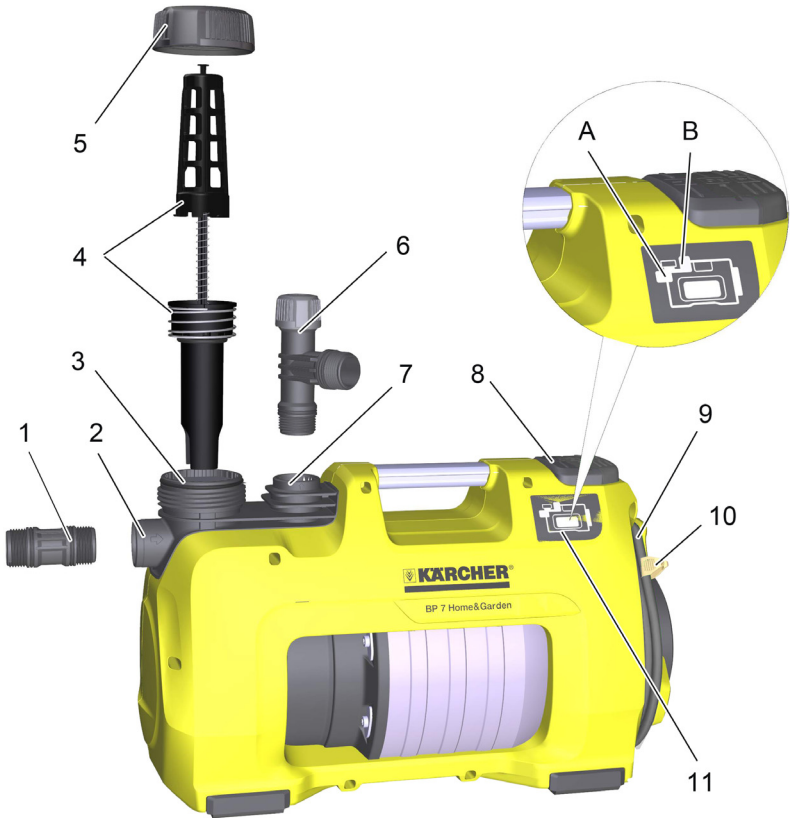

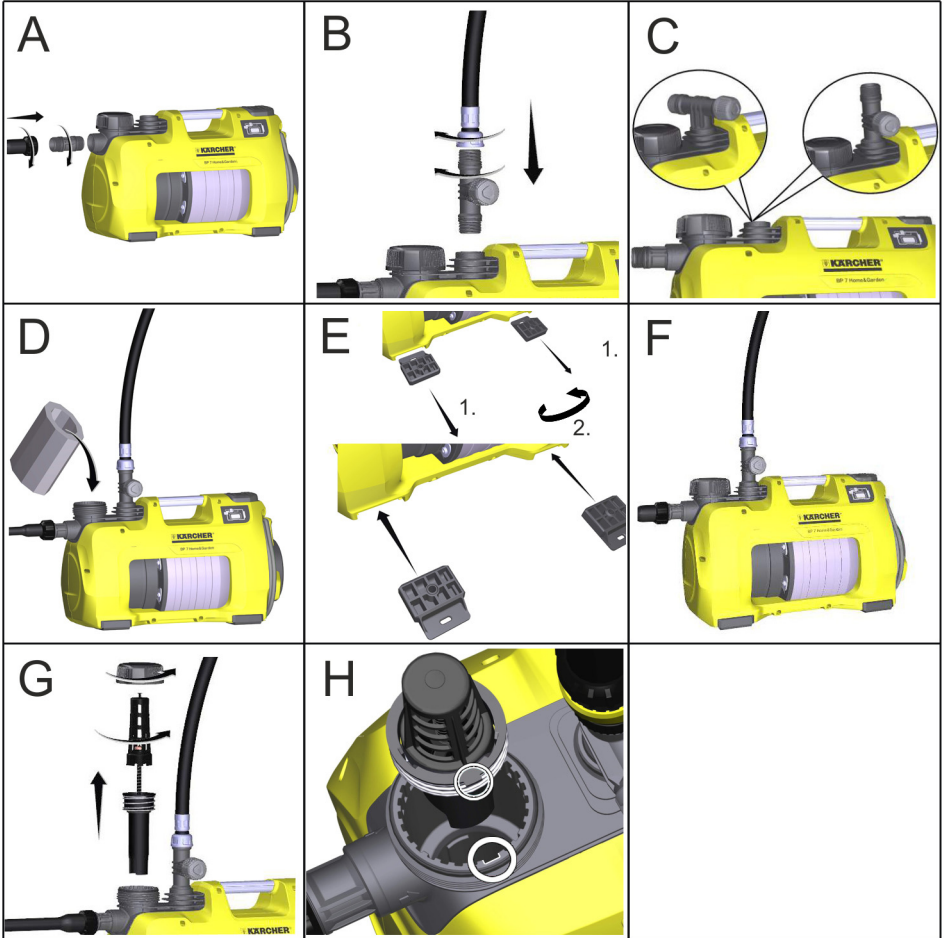

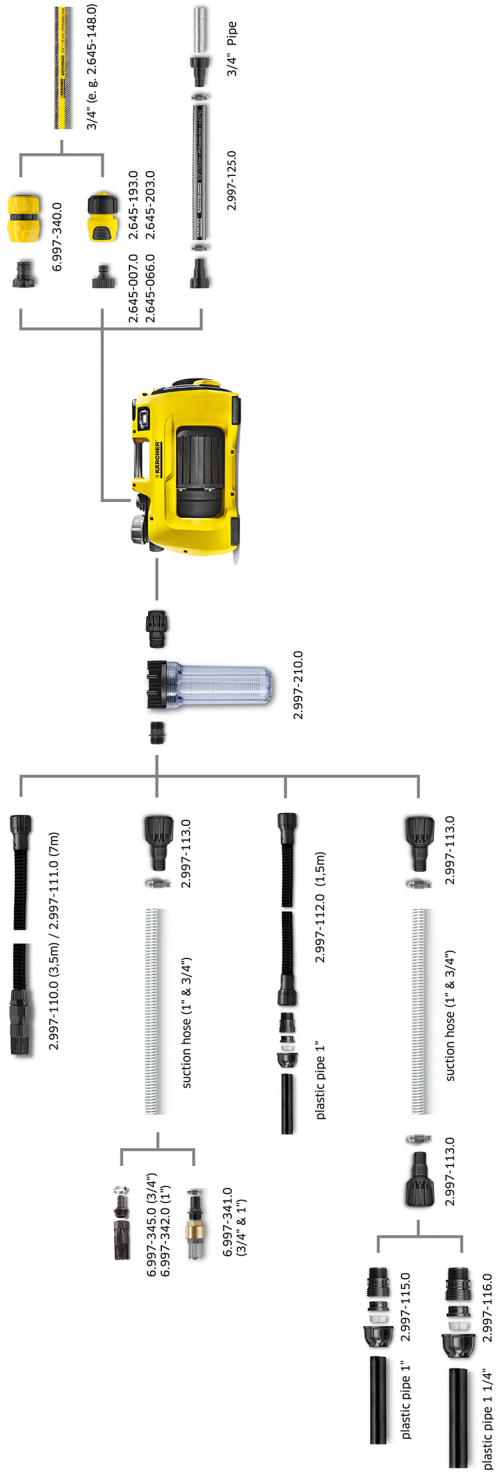



在您第一次使用设备之前，请先阅读本操作说明书原件 and 所附的安全技巧。并遵守。为日后使用或其他所有者使用方便请妥善保管两份手册。

目录

一般事项	ZH	1
危险等级	ZH	1
环境保护	ZH	1
连接公共饮用水网	ZH	2
安全说明	ZH	2
操作说明	ZH	2
维护、保养	ZH	3
运输	ZH	3
存放	ZH	3
故障排除	ZH	4
使用提示	ZH	5
产品规格 / 参数	ZH	6
欧盟达标声明	ZH	7

一般事项

稳定性的必要条件

⚠ 小心

用设备或在设备上进行任何作业前要先确保设备的稳定性，以避免因设备翻倒而导致事故或故障发生。

操作者应将设备放在平坦地面上。

质量保证

我们的质量保证条款适用于全球各分公司。在质量保证期内，如果您的产品发生了任何故障，我们都将为您提供免费维修，但是这种故障应当是由于机身材料或制造上的缺陷造成的。请您向经销商或者与您距离最近的经过授权的客户服务中心联系，提出保修请求，并提供相应的产品购买证明文件。

合乎规定的使用

该设备开发用于私家用途，并非设计满足工商业使用要求。

对未按规定使用或错误操作可能造成的损坏，制造商将不承担责任。

该设备主要是用于在房屋和花园内使用。需要水时，房屋水泵 & 和花园泵将自动开启和关闭。因此，它们不仅适用于在花园中使用同样也适用于在房屋内使用。它们可完美地被用于为洗衣机或冲厕供水，如与蓄水池连接。此外，泵的恒定工作压力也保障了可靠的花园浇水装置。

⚠ 小心

有损坏危险！泵不适用于现有管道压力的增强。

允许输送的液体

- 工业用水
- 井水
- 泉水
- 雨水
- 游泳池水（前提是符合规定的添加剂剂量）

⚠ 小心

- 该设备输送的水不是饮用水！

⚠ 警告

不允许输送腐蚀性物质、易燃易爆的物质（如汽油、石油、硝基稀释剂）、脂、油、盐水和盥洗设备中的污水以及比起清水有着更低流动性的泥污水。

该设备配备有干运转保护系统，且不适用于不断的持续运行（如起重设备、喷泉泵）。
输送液体的温度不可超过 35 °C

危险等级

⚠ 危险

即刻引发威胁的危险，致使身体严重伤害或死亡。

⚠ 警告

潜藏的危险情况，可能致使身体严重伤害或死亡。

⚠ 小心

提示可能导致轻度伤害的危险状况。

注意

提示可能产生财产损失的危险状况。

环境保护

内部材料提示 (REACH)

最新的内部材料信息请您在如下链接中查找：

www.kaercher.com/REACH



包装材料可以回收利用。请按照环保要求处理包装。



电气和电子设备通常包含使用不当或错误处理时可能对人身健康和环境带来潜在危险的组成部分。然而这些组成部分是设备正常运行所必需的。使用该符号标记的设备不得与生活垃圾一起处理。

旧的设备中含有宝贵的可再利用的材料，应加以利用。电池和蓄电器中所含有的一些物质不能进入自然环境。请将旧的设备以及电池或蓄电器进行环保弃置处理。

连接公共饮用水网

将本产品连接饮用水网时请您遵守 EN 1717 的要求并且如有问题请您联系卫生专业公司。

安全说明

在调试泵之前，要注意随附的安全提示！

操作说明

调整

通过启动 / 关闭开关，可接通以下三种运行状态：



开关位置 I/On
持续运行



开关位置 0/Off
关闭



开关位置 Auto（自动）
自动运行

作用方式

处于自动模式时，房屋水泵和花园泵保持系统中的压力为自动直立状态。& 如果压力降低至低于 0.13 MPa (1.3 bar)，那么启动泵。只要平均水流量达到约 60 l/h，泵即运转。

> 如果取水装置结束运转时，那么泵在短暂的惯性运行时间后处于待机状态。系统即位于压力之下。在取水和由此产生的压力下降时，泵重新启动。

设备说明

- 1 用于泵 G1 的连接转接头
 - 2 接口 G1 (33.3 mm) 吸水管 (进水)
 - 3 加水接管
 - 4 预滤器和一体式止回阀
 - 5 顶盖
 - 6 用于泵 G1 的 2 通路连接转接头
 - 7 接口 G1 (33.3 mm) 压力管道 (出水)
 - 8 启动 / 关闭开关
 - 9 电缆存放处和带插头的电源连接线
 - 10 缆夹
 - 11 故障显示
- A 吸入侧上的故障
B 压力侧上的故障

准备

图A

→ 将连接转接头拧到泵的吸入软管中 (进水)。
手动拧紧。

→ 连接耐真空的吸入软管。

提示

为缩短重吸的时间，使用带防回流装置的吸入软管。这可防止在使用后吸入软管的排空 (参见附件)。

防回流装置不得直接安装在泵上 (抽吸侧或压力侧)。

如果要输送含沙的水，那么我们强烈建议另行使用一个预滤器。(参见选装配件)。请将此预滤器安装至泵的吸入侧，在吸入软管和泵之间。

请使用 Kärcher 的原装吸水管、过滤器组件以及软管连接头。当使用其他制造商的零部件时，在吸入输送液体时会发生功能故障。特别是在使用 Bajonett 连接系统时。室内或固定安装时，不使用快速联轴节，而是使用螺丝拧紧连接件。

图B

→ 将连接转接头拧到泵的压力接口中 (出水)。
手动拧紧。

→ 连接压力管道。

图C

2 通路转接头可使两台设备同时运行 (如洗衣机或洒水装置)。进行安装时可使用侧面的两个输出端或侧面的一个输出端以及上方的一个输出端。当仅使用一个输出端时，可关闭带随附封闭罩的非必要的输出端。

图D

→ 拧下加水接管上的盖子并加水直至接管边缘处。

→ 手动拧紧盖子直至加水接管上的挡块处。

→ 打开压力管道上现有的截止阀。

提示

已有的微小不密封将导致故障。

固定安装

固定安装时，可在一个适合的表面上将泵拧紧。

图E

→ 拔出并旋转外壳两侧的橡胶脚垫。

→ 再次将橡胶脚垫插入至外壳中。

→ 在平整的表面上，使用适合的螺丝拧紧。

另外，固定安装时建议在压力侧上安装一个灵活的组件，如一个灵活的压力平衡型软管（参见选装配件）。这有以下优点：

- 安装和装配时更灵活。
- 减少噪音，因为没有浮子转接到家庭供水系统中的管道上。
- 产生微量泄露时，减少关闭泵的次数。

提示

为了简化之后系统的清空和减压，我们建议在泵和压力管道之间安装一个截止开关。（不在供货范围内）

清空泵时，可通过关闭截止开关防止水从压力管道中溢出。

在室内系统中因泄漏导致压降增大（泵无取水定期开启）时，安装压力补给容器。

运行

- 插上电源插头。
- 通过开机 / 关机开关关闭吸尘器。
- 处于自动模式时，在运行中的最佳舒适性。

图E

- 为缩短吸入时间，提升压力软管约 1m。
- 等待至泵开始吸入并均匀地进行输送。

提示

也可对启动 / 关闭开关方便地进行脚踏式操作。

提示

处于自动运行时，在平均水流量为 < 60 l/h 时关闭泵。

△ 注意

利用此设备辨别供水匮乏。如果在调试运行中，处于手动模式时吸水 and 运输水超过 4 分钟，或处于自动模式时吸水 and 运输水少于 3 分钟，那么关闭泵。在显示屏上，LED 亮起“吸入侧上的故障”。

结束运行

- 通过启动 / 关闭开关关闭设备。
- 从插座上拔下电源插头。

维护、保养

△ 危险

在进行所有维护和保养工作前关闭吸尘器并拔下电源线。

保养

打开并再次关闭用于减压的已连接的截止阀。系统没有压力。

- 使用附件对水进行输送时，每次使用后用清水彻底冲洗泵。

定期检查预滤器是否受污染。在明显受到污染时进行以下操作：

图G

- 拧下加水接管上的盖子。
- 取下整个预滤器。
- 将止回阀与预滤器分离。
- 要用自来水清洗预滤器和止回阀。
- 必要时冲洗泵中的残余污物。
- 检查止回阀是否活动自如。
- 如果是活动滞涩，要在止回阀上涂抹少量的 Kärcher 公司服务部门提供的润滑脂（6.288-143.0）。不得使用矿物油或润滑油。
- 将预滤器与止回阀重新互相连接。

图H

- 在加水接管上插入预滤器时（带止回阀）注意**正确的安装位置**（缺口）。必须简单且不施力地使用预滤器。

△ 注意

只用于不含矿物油的润滑脂润滑密封件。

保养

该设备免维护。

运输

△ 小心

为了避免事故和伤害，搬运时要注意设备的重量（参见技术参数）。

手动搬运

- 握住手柄抬高并提起设备。

△ 小心

由于松掉的电线带来的绊倒危险！

- 卷起电缆支架上的电线并使用缆夹固定。

车辆运输

- 确保设备不会滑倒和倾覆。

存放

△ 小心

为了避免事故和伤害，选择存放地点时要考虑到设备的重量（参见技术参数）。

设备储存

- 通过打开压力侧上已连接的取水装置使设备没有压力（如打开水龙头）。
- 排空软管。
- 拆除吸水管和压力管道。

图G

- 拧下加水接管上的盖子。
- 取下预滤器和一体式止回阀并将其置于自来水下进行清洗。
- 通过转动清空加水接管上端的泵。
- 设备存放处到不会受冻的地方。

故障排除

△ 注意

为避免危害，所有关于维修和更换零部件的安装只能有经过授权的客户服务人员来完成。在对机器进行任何操作之前，请务必先关闭设备并将插头从电源上拔下。

故障	原因	排除故障
泵运转但不输送	泵中有空气	参见章节“准备”图 A 至 D 以及章节“操作”
	吸入管堵塞	关闭泵，拔下电源插头并清洗抽吸区域。
	预滤器被污染	关闭泵，拔下电源插头，使泵冷却，清洗抽吸区域，阻止干运转。 取下预滤器和止回阀并将其置于自来水下进行清洗，如有必要，通过加水口冲洗加水接管底部的残余污物。 通过重启使泵重新启动。
	不正确或不完全旋紧吸气软管或连接转接头。	组装前检查是否安装了密封件且位置是否正确。 手动拧紧吸气软管或连接转接头。
泵不开始运转或在运行时突然停止	供电中断	检查保险装置和电气连接。
	预滤器被污染	取下预滤器和止回阀并将其置于自来水下进行清洗，如有必要，通过加水口冲洗加水接管底部的残余污物。
	设备处于自动模式。系统中的压力 > 1.3 巴。	一旦系统中的压力降低至低于 1.3 巴，则泵再次自动开启。 如果内部压力在自动运行时超过 1.3 巴，即超过 13 米的水柱作用于泵上时，那么设备在关闭和重启后也停止运转。
泵停止，LED 亮起“吸入侧上的故障”。	吸入侧上的故障，无平均水流量，无压力产生	关闭泵并拔下电源插头。 取下预滤器和止回阀并将其置于自来水下进行清洗，如有必要，通过加水口冲洗加水接管底部的残余污物。 通过重启使泵重新启动。
		检查吸入侧上的连接头是否泄漏。 通过重启使泵重新启动。
		检查吸入容器（如蓄水池）中是否有充足的水。
	平均水流量极低 → 干运转保护系统关闭泵。	检查吸入容器（如蓄水池）中是否有充足的水。 水流量过小。继续打开水龙头。
	抽吸时压力侧故障（泄漏或水龙头关闭）。泵不结束抽吸模式。	打开水龙头。 检查泄漏系统。如果泄漏无法排除，则安装压力补给容器。

故障	原因	排除故障
自动运行： 泵停止，LED 亮起 “ 压力侧上的故障”。	压力侧上的故障，由于 泄漏泵经常性开启和关 闭。	检查并排除压力测是否泄漏（水龙头滴 水）。 通过重启使泵重新启动。 检查泄漏系统。如果泄漏无法排除，则安 装压力补给容器。
	压力侧上的故障。 泵关断后压力过低，设 备立刻重新启动并由此 经常性开启和关闭。	在压力侧上不存在足够灵活的容量。 在花园运用时使用至少长 5 m、直径为 3/ 4” 的花园软管或 15 m、直径为 1/2” 的 花园软管。 固定安装时，在泵和管路之间的压力侧上 安装一个压力平衡型软管或压力补给容 器。 通过重启使泵重新启动。
持续运行： 泵停止，LED 亮起 “ 压力侧上的故障”。	尽管压力测上的输出端 （如水龙头）已关闭， 设备仍运转至少 4 分 钟。 过热保护装置关闭设 备。	取下插头。 通过打开压力侧上已连接的取水装置使设 备没有压力。 通过重启使泵重新启动。
输送管道缩小或过低	吸入管堵塞	关闭泵，拔下电源插头并清洗抽吸区域。
	预滤器被污染	取下预滤器和止回阀并将其置于自来水下 进行清洗，如有必要，通过加水口冲洗加 水接管底部的残余污物。
	吸入侧上的不密封性	检查全部吸入侧的密封性。
	泵的输送效率依赖于输 送高度和已连接的外围 设备	注意最高输送高度，参见技术参数，如有 必要可选择其他软管直径或软管长度。
	压缩压力侧上的横截 面，如通过不完全打开 的阀 / 球阀。	完全打开阀 / 球阀。
	使压力侧上的软管弯 曲。	清除软管弯曲处。

我们的 Kärcher 分部将非常乐于解答您的提问，帮您处理产品质量问题。地址详见背面。

使用提示

	浇水装置	房屋供水装置	浇水装置 & 房屋供水装 置
BP 3 Home & Garden	500 m ² max.	最多 8 人	300 m ² 最多加 4 人
BP 4 Home & Garden	800 m ² max.	最多 10 人	600 m ² 最多加 4 人
BP 5 Home & Garden	1000 m ² max.	最多 12 人	800 m ² 最多加 4 人
BP 7 Home & Garden	1200 m ² max.	最多 12 人	900 m ² 最多加 4 人

产品规格 / 参数

		BP 3 Home & Garden	BP 4 Home & Garden	BP 5 Home & Garden	BP 7 Home & Garden
电压	V	230 - 240	230 - 240	230 - 240	230 - 240
频率	Hz	50	50	50	50
功率 P _{额定}	W	800	950	1000	1200
最大输送量	l/h	3300	3800	6000	6000
最大吸取	m	8	8	8	8
最大压力	MPa (bar)	0,40 (4,0)	0,45 (4,5)	0,48 (4,8)	0,60 (6,0)
最高输送高度	m	40	45	48	60
自动模式下最大重启压力	MPa (bar)	0,13 (1,3)			
可输送污物颗粒的最大粒径	mm	1	1	1	1
泵类型		Jet	Jet	多级式, 4 级	多级式, 5 级
根据 EN ISO 20361 确定的数值					
声压等级 L _{pA}	A 级分贝	61	63	61	61
保证声压级 L _{WA}	A 级分贝	76	78	77	76
重量 (不含附件)	kg	10,3	10,6	12,5	13,0
根据 EN 60825-1 标准的第一等级 LED					

规格若有变更, 恕不另行通知。

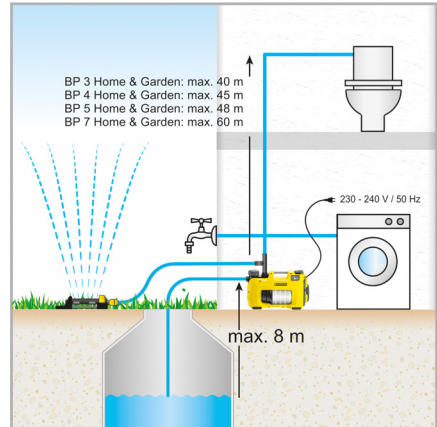
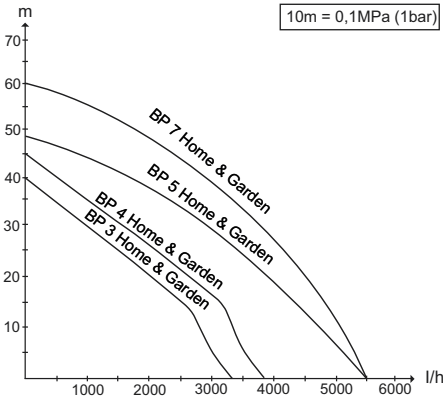

* 自动模式中最大 13 m

可能的输送量越大:

- 吸水 and 输送高度越低。
- 所使用软管的直径越大。
- 所使用的软管越短。
- 由已连接的附件造成的压力流失越小。

欧盟达标声明

本公司特此声明：下记机器的设计、结构及流通是依据 EU 的健康和安全要求事项。没有经过本公司认可而随意变更设备将失去相关机器有效的表明。

产品： 泵
类型： 1.645-xxx

相关欧盟规定

2014/35/EU
2014/30/EU
2000/14/EG
2011/65/EU

适用标准

EN 60335 - 1
EN 60335 - 2 - 41
EN 62233: 2008
EN 55014 - 1: 2006+A1: 2009+A2: 2011
EN 55014 - 2: 2015
EN 61000 - 3 - 2: 2014
EN 61000 - 3 - 3: 2013
EN 50581

符合适用流程

2000/14/EG: 附录 V

音压水准分贝

BP2 G

测定: 69

保证: 72

BP3 G, BP3 G Set +, BP3 H&G

测定: 73

保证: 76

BP4 G

测定: 72

保证: 75

BP4 H&G eco

测定: 75

保证: 78

BP5 H&G

测定: 74

保证: 77

BP7 H&G eco

测定: 73

保证: 76

文件汇编负责人:

S. Reiser

Alfred Kärcher GmbH & Co. KG
Alfred-Kärcher-Str. 28 - 40
71364 Winnenden (Germany)
电话: +49 7195 14-0
传真: +49 7195 14-2212

Winnenden, 2016/04/20

签名人受托全权处理相关事宜。

H. Jenner

Chief Executive Officer

S. Reiser

Head of Approbation



Készüléke első használata előtt olvassa el az eredeti üzemeltetési útmutatót és a mellékelt biztonsági utasításokat. Ezek alapján járjon el. Tartsa meg a mindkét füzetet későbbi használatra, vagy az esetleges új tulajdonos számára!

Tartalomjegyzék

Általános megjegyzések	HU	1
Veszély fokozatok	HU	1
Környezetvédelem	HU	1
Csatlakoztatás a közületi ivóvízhálózatra	HU	2
Biztonsági tanácsok	HU	2
Használat	HU	2
Ápolás, karbantartás	HU	3
Szállítás	HU	3
A készülék tárolása	HU	3
Segítség üzemzavar esetén	HU	4
Alkalmazási útmutatás	HU	5
Műszaki adatok	HU	6
EU konformitási nyilatkozat	HU	7

Általános megjegyzések

A stabilitás feltételei

⚠ VIGYÁZAT

A készülékkel vagy a készüléken történő bármilyen tevékenység előtt biztosítani kell a stabilitást, hogy elkerüljük a készülék felborulása általi baleseteket vagy rongálódásokat.

A készülék stabilitása akkor biztosított, ha sík felületen áll.

Garancia

Minden országban az illetékes forgalmazónk által kiadott garancia feltételek érvényesek. Az esetleges üzemzavarokat az Ön készülékén a garancia lejártáig költségmentesen elhárítjuk, amennyiben anyag- vagy gyártási hiba az oka. Garanciális esetben kérjük, forduljon a vásárlást igazoló bizonylattal kereskedőjéhez vagy a legközelebbi hivatalos szakszervizhez.

Rendeltetésszerű használat

Ezt a készüléket háztartási használatra fejlesztettük ki, és nem ipari használat igénybevételére terveztük.

A gyártó nem felel az olyan esetleges károkért, amelyek a nem rendeltetésszerű használat, vagy hibás kezelés következtében keletkeznek.

A berendezés főleg a házban és a kertben való alkalmazásra szolgál.

A házi & kerti szivattyúk vízigény esetén automatikusan be- és kikapcsolódnak. Így mind a kertben, mind a házban belül jól használhatóak. A szivattyúkat, például egy ciszternával összekapcsolva, kitűnően lehet használni a házban található mosógépek vagy WC-öblítők vízellátására. Ezen felül a szivattyúk állandó üzemi nyomása révén egy megbízható kertöntözésről is lehet gondoskodni.

⚠ VIGYÁZAT

Rongálódásveszély! A szivattyú nem alkalmas a vezetékekben lévő nyomás erősítésére.

Megengedett szállítási folyadékok

- Üzemvíz
- Kútvíz
- Forrásvíz
- Esővíz
- Uszodavíz (az aditívak rendeltetésszerű adagolását feltételezve)

⚠ VIGYÁZAT

- *A víz, amelyet ezzel a készülékkel szállítottak nem ivóvíz!*

⚠ FIGYELMEZTETÉS

Nem szabad maró, könnyen éghető vagy robbanékony anyagokat (pl. benzin, petróleum, nitro-hígító), zsírokat, olajokat, sós vizet és toalet berendezések szennyvizét szállítani, valamint olyan sáros vizet, amelyek folyóképessége alacsonyabb, mint a vízé.

A készülék nincs szárazmenet elleni védelemmel ellátva és nem alkalmas folyamatos szivattyúüzemhez (pl. emelő-berendezés, szökőkút szivattyú).

A szállított folyadék hőmérsékletének nem szabad meghaladnia a 35°C-ot

Veszély fokozatok

⚠ VESZÉLY

Azonnal fenyegető veszély, amely súlyos testi sérüléshez vagy halálhoz vezet.

⚠ FIGYELMEZTETÉS

Esetlegesen veszélyes helyzet, amely súlyos testi sérüléshez vagy halálhoz vezethet.

⚠ VIGYÁZAT

Figyelmeztetés esetlegesen veszélyes helyzetre, amely könnyű sérüléshez vezethet.

FIGYELEM

Lehetséges veszélyes helyzetre való figyelmeztetés, amely anyagi kárhoz vezethet.

Környezetvédelem

Megjegyzések a tartalmazott anyagokkal kapcsolatban (REACH)

Aktuális információkat a tartalmazott anyagokkal kapcsolatban a következő címen talál:

www.kaercher.com/REACH



A csomagolóanyagok újrahasznosíthatók. Kérjük a csomagolást környezetkímélő módon ártalmatlanítsa.



Az elektromos és az elektronikus készülékek gyakran tartalmaznak olyan alkotóelemeket, amelyek helytelen kezelés vagy helytelen ártalmatlanítás esetén potenciális veszélyt jelenthetnek az emberi egészségre és a környezetre. A készülék szabályszerű üzemeltetéséhez azonban szükség van ezekre az alkotóelemekre. Az ilyen szimbólummal megjelölt készülékeket nem szabad a háztartási hulladékkal együtt ártalmatlanítani.

A használt készülékek értékes újrahasznosítható anyagokat tartalmaznak, amelyeket újrahasznosító helyen kell elhelyezni. Az elemek és az akkumulátorok olyan anyagokat tartalmaznak, amelyeknek nem szabad a környezetbe kerülni. Kérjük, az elhasznált készüléket, valamint az elemet vagy az akkumulátort környezetkímélő módon távolítsa el.

Csatlakoztatás a közületi ivóvízhálózatra

Kérjük, a termék ivóvízhálózatra való csatlakoztatása során vegye figyelembe az EN 1717 szabvány szerinti követelményeket, és esetleges kérdéseivel forduljon szaniterforgalmazójához.

Biztonsági tanácsok

A szivattyú üzembe helyezése előtt vegye figyelembe a mellékelt biztonsági útmutatót!

Használat

Beállítások

A be-/kikapcsolóval a következő következő három üzemiállapot között lehet átkapcsolni:



I/Be kapcsolóállás
Tartós üzemmód



O/Ki kapcsolóállás
Ki



Auto kapcsolóállás
Automata üzem

Működés

Automata üzemmódban a házi-& kerti szivattyúk a nyomást a rendszerben automatikusan fenntartják. Ha a nyomás 0,13 MPa (1,3 bar) alá süllyed, a szivattyú beindul. A szivattyú addig jár, amíg az átfolyás >kb. 60 l/h. Ha a vízvétel befejeződik a szivattyú, rövid utánjárás után, stand-by állapotba kapcsol. A rendszer most nyomás alatt van. Vízvétel és az ebből következő nyomáscsökkenés esetén, a szivattyú ismét beindul.

A készülék ismertetése

- 1 Csatlakozó adapter G1 szivattyúhoz
 - 2 G1" csatlakozás (33,3 mm) szívóvezeték (bemenet)
 - 3 Betöltőcsont
 - 4 Előszűrő és beépített visszacsapószelep
 - 5 Fedél
 - 6 2-utas csatlakozó adapter a G1 szivattyúkhöz
 - 7 G1" csatlakozás(33,3 mm) nyomóvezeték (kimenet)
 - 8 BE /KI kapcsoló
 - 9 Kábeltároló és hálózati csatlakozó vezeték csatlakozó dugóval
 - 10 Kábelkapocs
 - 11 Hibakijelzés
- A Hiba a szívóoldalon
B Hiba a nyomóoldalon

Előkészítés

Ábra **A**

- A csatlakozó adaptert csavarozza be a szivattyú szívócsatlakozásába (bemenet). Kézze húzza meg.
- Csatlakoztassa a vákuumbiztos szívócsövet.

Megjegyzés

Az újra felszívási idő csökkentéséhez használjon visszafolyás gátlóval ellátott szívótömlőt. Ez megakadályozza a szívótömlő kiürítését a használat után (lásd tartozék).

A visszafolyás gátlót nem közvetlenül a szivattyúra (szívó- vagy nyomásoldal) szerelje fel.

Ha homokot tartalmazó vizet kell szállítani, nyomatékosan javasoljuk egy kiegészítő előszűrő használatát (lásd külön tartozékok). Ezt a szivattyú szívóoldalán, a szívótömlő és a szivattyú között kell felszerelni.

Kérjük csak eredeti Kärcher szívóvezetéseket, szűrőkomponenseket és tömlőcsatlakozókat használjon. Más gyártók komponenseinek használata esetén a folyadék felszívásakor, mindenekelőtt bajonettzáras csatlakozó rendszerek alkalmazásakor működési hibák léphetnek fel.

Házi- vagy rögzített telepítés esetén ne gyorscsatlakozásokat, hanem csavarozott összekötéseket használjon.

Ábra **B**

- A csatlakozó adaptert csavarozza be a szivattyú nyomáscsatlakozójába (kimenet). Kézze húzza meg.

- Csatlakoztassa a magasnyomású vezetékét.

Ábra **C**

A 2-utas adapter két berendezés (pl. mosógép vagy öntözőfej) egyidejű üzemét teszi lehetővé. Ezt úgy is fel lehet szerelni, hogy mindkét kimenet oldalt helyezkedjen fel, és úgy is, hogy az egyik kimenet oldalra, a másik feléle mutasson. Ha csak az egyik kimenetet használja, a nem szükséges kimenetet a mellékelt zárósapkával le lehet zárni.

Ábra **D**

- Csavarja le a betöltőcsont fedelét és tölts fel a peremig vízzel.
- Csavarja rá kézzel ütközésig a fedelet a betöltőcsontokra.
- Nyissa ki a nyomóvezetékben található zárószelepet.

Megjegyzés

Már a legkisebb szivárgás is hibás működéshez vezet.

Rögzített felszerelés

Rögzített felszerelés esetén a szivattyút rá lehet csavarozni egy megfelelő felületre.

Ábra **E**

- Húzza ki és fordítsa el a ház mindkét oldalán a gumilábakat.
- Ismét helyezze be a házba a gumilábakat.
- Csavarja hozzá megfelelő csavarokkal egy sík felülethez.

Rögzített felszerelés esetén célszerű a nyomóoldalon kiegészítőleg egy rugalmas komponenset, mint például egy rugalmas nyomáskiegyenlítő tömlőt (lásd külön tartozék) szintén rögzítve felszerelni. Ennek a következő előnyei vannak:

- A berendezés felállítása és felszerelése során flexibilisebben lehet eljárni.
- Zajcsökkentés, mivel nem vezeti át a rezgéseket a házi vízrendszer vezetékibe.
- Kisebb szivárgások esetén a szivattyú kisebb gyakorisággal kapcsol.

Megjegyzés

A rendszer későbbi kiürítésének és nyomásmentesítésének megkönnyítésére, ajánlott egy zárócsap felszerelése a szivattyú és a nyomóvezeték között.

(nem tartozik a szállítási terjedelemben)

A szivattyú kiürítése esetén a zárócsap elzárása által meggátolható, hogy a víz a nyomóvezetékbe elfolyjon. Ha a házi rendszer szivárgása miatt ismételt lecsökken a nyomás (a szivattyú vízvetelezés nélkül is rendszeresen bekapcsol), akkor szereljen be nyomáskiegyenlítő tartályt.

Üzemeltetés

- Dugja be a hálózati dugót a dugaljba.
 - A készüléket a BE/KI kapcsolóval kapcsolja be.
 - Optimalis komfort az automatikus üzemmódban.
- Ábra
- A felszívási idő lerövidítésére a nyomástömlőt kb. 1m-re emelje meg.
 - Várjon, amíg a szivattyú felszív és egyenletesen szállít

Megjegyzés

A BE/KI kapcsolót kényelmesen lábbal is lehet működtetni.

Megjegyzés

Automata üzemmódban a szivattyú < 60 l/h átfolyási mennyiség esetén kikapcsol.

⚠ Figyelem

A hiányzó vizellátást a készülék felismeri. Ha üzembetétel esetén manuális üzemmódban 4 percen belül vagy automata üzemmódban 3 percen belül nem szív fel és szállít vizet, akkor a szivattyú kikapcsol. A kijelzőn a „Hiba a szívóoldalon” LED világít.

Az üzemeltetés befejezése

- A készüléket a BE/KI kapcsolóval kapcsolja ki.
- Húzza ki a hálózati dugót a dugaljából.

Ápolás, karbantartás

⚠ VESZÉLY

Ápolás és karbantartási munkák megkezdése előtt kapcsolja ki a készüléket és húzza ki a hálózati csatlakozót.

Ápolás

A csatlakoztatott zárószелеpeket a nyomás csökkentéséhez nyissa ki és ismét zárja be. A rendszer nyomásmentes.

- adalékos víz szállítása esetén a szivattyút minden használat után öblítse át tiszta vízzel.

Az előszűrő szennyezettségét rendszeresen ellenőrizze. Látható szennyeződések esetén a következőképpen járjon el:

Ábra

- Csavarja le a betöltőcsontk fedelét.
- Vegye ki a teljes előszűrőt.
- Válassza le a visszacsapó szelepet az előszűrőről.
- Vegye ki az előszűrőt és a visszacsapó szelepet és tisztítsa meg alaposan, folyó víz alatt.
- Szükség esetén öblítse ki a szennyeződésmaradékokat a szivattyúból.
- Ellenőrizze a visszacsapó szelep könnyű járását.
- Ha nehezen jár, enyhén zsírozza be a visszacsapó szelep tömítéseit a Kärcher szerviztől beszerezhető zsiradékkal (6.288-143.0).
- Ne alkalmazzon ásványi zsírokat vagy olajakat.
- Illesse össze újra az előszűrőt és a visszacsapó szelepet.

Ábra

- Az előszűrő (visszacsapó szeleppel) betöltő csontkba helyezésekor ügyelni kell a **helyes beszerelési helyzetre** (bemetszés). Az előszűrőt egyszerűen és erő alkalmazása nélkül lehet behelyezni.

⚠ Figyelem

A tömítésekhez csak ásványi olajtól mentes zsírt használjon.

Karbantartás

A készülék nem igényel karbantartást.

Szállítás

⚠ VIGYÁZAT

A készülék szállítása közbeni balesetek vagy sérülések elkerülése érdekében figyelembe kell venni a készülék súlyát (lásd a műszaki adatokat).

Szállítás kézzel

- A készüléket a hordófogantyúnál megemelni és vinni.

⚠ VIGYÁZAT

Botlásveszély szabadon lévő kábel miatt!

- *Tekerje fel a kábelt a kábeltartóra és a kábelkapocsal biztosítsa.*

Szállítás járműben

- A készüléket elcsúszás és borulás ellen biztosítani kell.

A készülék tárolása

⚠ VIGYÁZAT

A balesetek vagy sérülések elkerülése érdekében a tároló hely kiválasztásánál figyelembe kell venni a készülék súlyát (lásd a műszaki adatokat).

A készülék tárolása

- Nyomásmentesítse a készüléket, ehhez nyissa ki a nyomóoldalon csatlakoztatott vízvételi pontot (például nyissa ki a vízcapot).
 - Üritse ki a tömlőket.
 - Távolítsa el a szívóvezetéseket és a nyomóvezetéseket.
- Ábra
- Csavarja le a betöltőcsontk fedelét.
 - Vegye ki az előszűrőt és az integrált visszacsapó szelepet és folyóvíz alatt tisztítsa meg.
 - A szivattyút felfordítva, ürítse azt ki a betöltőcsontkon keresztül.
 - A készüléket fagytól védett helyiségben tárolja.

Segítség üzemzavar esetén

⚠ **Figyelem**

Veszélyek elkerülés végett az alkatrészek javítását és beépítését csak jóváhagyott szerviz szolgálat végezhet el. A készüléken történő bármiféle munka előtt kapcsolja ki a készüléket és húzza ki a hálózati csatlakozót.

Üzemzavar	Ok	Elhárítás
A szivattyú megy, de nem szállít	Levegő a szivattyúban	lásd az „Előkészítés” fejezet A – D ábráját és az „Üzemeltetés” fejezetet
	Felszívóvezeték eldugult	Kapcsolja ki a szivattyút, húzza ki a hálózati dugót és tisztítsa meg a felszívási területet.
	Előszűrő szennyezett	Kapcsolja ki a szivattyút, húzza ki a hálózati dugót, hagyja lehűlni a szivattyút, tisztítsa meg a felszívási területet, gátolja meg a szárazmenetet. Vegye ki az előszűrőt és a visszacsapószelepet és folyó víz alatt tisztítsa meg, szükség esetén a betöltő-csonk feekén található szennyeződések a betöltőnyíláson keresztül öblítse ki. Az újraindításhoz ismét kapcsolja be a szivattyút.
	A szívótömlő vagy a csatlakozó adapter nincs helyesen vagy nincs teljesen becsavarva.	Az összeszerelés előtt ellenőrizze, hogy a tömítések be vannak helyezve és megfelelően illeszkednek. A szívótömlőt és a csatlakozó adaptert kézzel húzza meg.
A szivattyú nem megy vagy az üzem alatt hirtelen leáll	Áramellátás megszakítva	Biztosítékokat és elektromos összekötéseket ellenőrizni
	Előszűrő szennyezett	Vegye ki az előszűrőt és a visszacsapószelepet és folyó víz alatt tisztítsa meg, szükség esetén a betöltő-csonk feekén található szennyeződések a betöltőnyíláson keresztül öblítse ki.
	A berendezés automata üzemmódban van. Nyomás a rendszerben > 1,3 bar.	A szivattyú automatikusan ismét bekapcsol, amint a nyomás a rendszerben 1,3 bar alá csökken. Automata üzemmódban a készülék ki- és ismételt bekapcsolás után sem indul be, ha 1,3 bar-nál magasabb belső nyomás áll fenn, tehát ha a szivattyúra több mint 13 méter vízoszlop hat.
A szivattyú leáll, a kijelzőn világít a "Hiba a szívóoldalon" LED.	Hiba a szívóoldalon, nincs átfolyás, nincs nyomás	Kapcsolja ki a szivattyút és húzza ki a hálózati csatlakozó dugót. Vegye ki az előszűrőt és a visszacsapószelepet és folyó víz alatt tisztítsa meg, szükség esetén a betöltő-csonk feekén található szennyeződések a betöltőnyíláson keresztül öblítse ki. Az újraindításhoz ismét kapcsolja be a szivattyút.
		Ellenőrizze a szívóoldal csatlakozásainak vízáráságát. Az újraindításhoz ismét kapcsolja be a szivattyút.
		Ellenőrizze, hogy van-e kielégítő mennyiségű víz a szívótartályban (például a ciszternában).
	Az átfolyás igen alacsony -> a szárazfutás elleni védelem kikapcsolta a szivattyút.	Ellenőrizze, hogy van-e kielégítő mennyiségű víz a szívótartályban (például a ciszternában). Az átfolyás túl alacsony. Nyissa ki ismét a vízcsapot.
	Hiba a nyomásoldalon (szívárgás vagy zárt vízcsap) felszíváskor. A szivattyú nem fejezi be a szívó üzemmódot.	Nyissa ki a vízcsapot. Ellenőrizze, hogy a rendszer szívárog-e. Ha a szívárgást nem lehet megszüntetni, nyomás kiegyenlítő tartályt kell beszerelni.

Üzemzavar	Ok	Elhárítás
Automata üzemmód: A szivattyú leáll, a kijelzőn világít a "Hiba a nyomóoldalon" LED.	Hiba a nyomási oldalon, a szivattyú szivárgás miatt gyakran be- és kikapcsol.	Ellenőrizze, hogy a nyomási oldal szivárog-e és szüntesse meg azt (csöpögő vízcsap). Az újraindításhoz ismét kapcsolja be a szivattyút. Ellenőrizze, hogy a rendszer szivárog-e. Ha a szivárgást nem lehet megszüntetni, nyomáskiegyenlítő tartályt kell beszerelni.
	Hiba a nyomásoldalon. A nyomás a szivattyú kikapcsolása után túl alacsony, a készülék ismét azonnal beindul és emiatt gyakran be- és kikapcsol.	A nyomásoldalon nincs elegendő rugalmas térfogat. Kerti használat esetén legalább 5 m hosszú kerti locsolótömlőt kell használni 3/4" átmérővel, ill. 15 m-es tömlőt 1/2" átmérő esetén. Rögzített telepítés esetén a nyomáskiegyenlítő tömlőt vagy a nyomáskiegyenlítő tartályt a nyomásoldalon, a szivattyú és a csővezetékek közé kell beépíteni. Az újraindításhoz ismét kapcsolja be a szivattyút.
Tartós üzemmód: A szivattyú leáll, a kijelzőn világít a "Hiba a nyomóoldalon" LED.	A berendezés legalább négy percig működik, pedig a nyomóoldal felőli kimenet (például vízcsap) zárva van. A túlmelegedés elleni védelem kikapcsolja a berendezést.	Húzza ki a hálózati dugót. Tegye nyomásmentessé a készüléket a nyomásoldalon csatlakoztatott vízvételi lehetőség megnyitásával. Az újraindításhoz ismét kapcsolja be a szivattyút.
A szállítási teljesítmény alábbhagy vagy túl alacsony	Felszívóvezetékek eldugult	Kapcsolja ki a szivattyút, húzza ki a hálózati dugót és tisztítsa meg a felszívási területet.
	Előszűrő szennyezett	Vegye ki az előszűrőt és a visszacsapószelepet és folyó víz alatt tisztítsa meg, szükség esetén a betöltőcsont fenekén található szennyeződések a betöltőnyíláson keresztül öblítse ki.
	Szivárgás a szívó oldalon	A teljes felszívó oldal szivárgásmentességének ellenőrzése.
	A szivattyú szállítási teljesítménye a szállítási magasságtól és a csatlakoztatott berendezésektől függ	Figyelembe kell venni a max. szállítási magasságot, lásd a műszaki adatokat, adott esetben válasszon más tömlő átmérőt vagy más tömlő hosszúságot.
	Az átmérő a nyomásoldalon össze van szűkülve, pl. nem teljesen kinyitott szelep/gömbcsap által.	Nyissa ki teljesen a szelepet/gömbcsapot.
	A tömlő a nyomásoldalon meg van törve.	Szüntesse meg a megtöréseket a tömlőn.

Kérdések vagy üzemzavar esetén Kärcher-telephelyünk szívesen segít Önnek. A címet lásd a hátoldalon.

Alkalmazási útmutatás

	Öntözés	Házi vízellátás	Öntözés & házi vízellátás
BP 3 Home & Garden	500 m ² max.	8 személy max.	300 m ² + 4 személy max.
BP 4 Home & Garden	800 m ² max.	10 személy max.	600 m ² + 4 személy max.
BP 5 Home & Garden	1000 m ² max.	12 személy max.	800 m ² + 4 személy max.
BP 7 Home & Garden	1200 m ² max.	12 személy max.	900 m ² + 4 személy max.

Műszaki adatok

		BP 3 Home & Garden	BP 4 Home & Garden	BP 5 Home & Garden	BP 7 Home & Garden
Feszültség	V	230 - 240	230 - 240	230 - 240	230 - 240
Frekvencia	Hz	50	50	50	50
Teljesítmény P _{név}	W	800	950	1000	1200
Max. szállított mennyiség	l/h	3300	3800	6000	6000
Max. felszívási magasság	m	8	8	8	8
Max. nyomás	MPa (bar)	0,40 (4,0)	0,45 (4,5)	0,48 (4,8)	0,60 (6,0)
Max. szállítási magasság	m	40	45	48	60
Max. ismételt bekapcsolási nyomás automata üzemmódban	MPa (bar)	0,13 (1,3)			
A szállítható szennyeződés részecske max. szemcse-nagysága	mm	1	1	1	1
Szivattyú típus		Jet	Jet	Multistage 4-fokozatos	Multistage 5-fokozatos
Az EN ISO 20361 szerint megállapított értékek					
Hangnyomás szint L _{pA}	dB(A)	61	63	61	61
Zajteljesítmény L _{WA} garantálva	dB(A)	76	78	77	76
Tartozékok nélküli súly	kg	10,3	10,6	12,5	13,0
EN 60825-1 előírás alapján 1. osztályú LED					

A műszaki adatok módosításának jogát fenntartjuk!

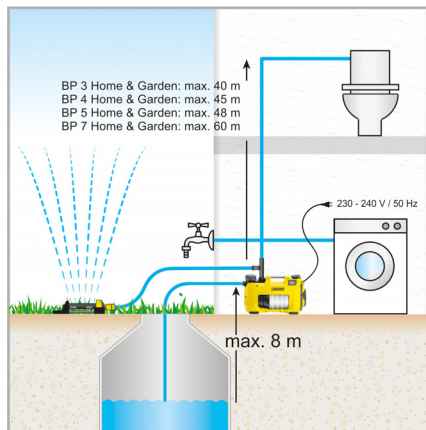
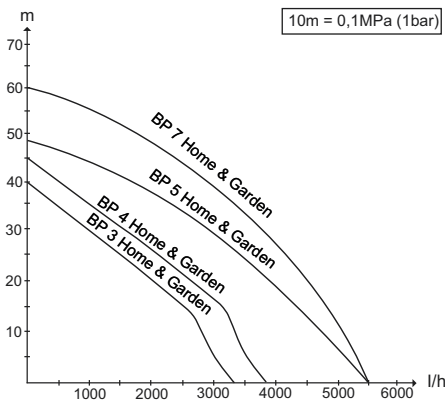

* Automata üzemmódban max. 13m

A lehetséges szállított mennyiség annál nagyobb:

- minél kisebb a felszívási- és szállítási magasság.
- minél nagyobb az alkalmazásra kerülő tömlők átmérője.
- minél rövidebbek az alkalmazásra kerülő tömlők.
- minél kisebb nyomásvesztéget okoznak a csatlakoztatott tartozékok.

EU konformitási nyilatkozat

Ezennel tanúsítjuk, hogy az alábbiakban megnevezett gép tervezése és építési módja alapján az általunk forgalomba hozott kivitelben megfelel az EU irányelvek vonatkozó, alapvető biztonsági és egészségügyi követelményeinek. A gép jóváhagyásunk nélkül történő módosítása esetén ez a nyilatkozat elveszti érvényességét. A készülék megfelel az EU-ban és Magyarországon (HU) harmonizált szabványoknak.

Termék: Szivattyú

Típus: 1.645-xxx

Vonatkozó európai közösségi irányelvek:

2014/35/EU

2014/30/EU

2000/14/EK

2011/65/EU

Alkalmazott harmonizált szabványok:

EN 60335-1

EN 60335-2-41

EN 62233: 2008

EN 55014-1: 2006+A1: 2009+A2: 2011

EN 55014-2: 2015

EN 61000-3-2: 2014

EN 61000-3-3: 2013

EN 50581

Követett megfelelés megállapítási eljárás:

2000/14/EK: V. függelék

Hangteljesítményszint dB(A)

BP2 G

Mért: 69

Garantált: 72

BP3 G, BP3 G Set +, BP3 H&G

Mért: 73

Garantált: 76

BP4 G

Mért: 72

Garantált: 75

BP4 H&G eco

Mért: 75

Garantált: 78

BP5 H&G

Mért: 74

Garantált: 77

BP7 H&G eco

Mért: 73

Garantált: 76

Alulírottak az ügyvezetés megbízásából és felhatalmazásával lépnek fel.

H. Jenner

Chief Executive Officer

S. Reiser

Head of Approbation

A dokumentációért felelős személy:

S. Reiser

Alfred Kärcher GmbH & Co. KG
Alfred-Kärcher-Str. 28 - 40
71364 Winnenden (Germany)
Tel.: +49 7195 14-0
Fax: +49 7195 14-2212

Winnenden, 2016/04/20



Pred prvo uporabo vaše naprave preberite to originalno navodilo za uporabo in priložene varnostne napotke. Ravnajte v skladu z njimi. Oba zvezka shranite za kasnejšo uporabo ali za naslednjega lastnika.

Vsebinsko kazalo

Splošna navodila	SL	1
Stopnje nevarnosti	SL	1
Varstvo okolja	SL	1
Priključitev na javno omrežje pitne vode	SL	2
Varnostna navodila	SL	2
Uporaba	SL	2
Čiščenje, vzdrževanje	SL	3
Transport	SL	3
Shranjevanje stroja	SL	3
Pomoč pri motnjah	SL	4
Napotki za uporabo	SL	5
Tehnični podatki	SL	6
Izjava EU o skladnosti	SL	7

Splošna navodila

Predpogoji za stojno varnost

⚠ **PREVIDNOST**

Pred vsemi aktivnostmi z ali na napravi zagotovite stabilnost, da preprečite nesreče ali poškodbe zaradi padca naprave.

Stojna varnost naprave je zagotovljena, ko je naprava postavljena na ravni površini.

Garancija

V vsaki državi veljajo garancijski pogoji, ki jih določa naše prodajno predstavništvo. Morebitne motnje na napravi, ki so posledica materialnih ali proizvodnih napak, v času garancije brezplačno odpravljamo. V primeru uveljavljanja garancije, se z originalnim računom obrnite na prodajalca oziroma najbližji uporabniški servis.

Namenska uporaba

Ta naprava je razvita za privatno uporabo in ne izpolnjuje zahtev za uporabo v industriji.

Proizvajalec ne odgovarja za morebitno škodo, ki je povzročena zaradi nenamenske uporabe ali napačnega rokovanja.

Naprava je namenjena pretežno za uporabo v hiši in na vrtu.

Hišne & vrtno črpalke se pri potrebi po vodi avtomatično vklopijo in izklopijo. Tako so primerne tako za uporabo na vrtu kot tudi za uporabo znotraj hiše. Odlično jih je mogoče uporabiti za oskrbo pralnih strojev ali splakovanje stranišč v hiši, na primer v povezavi s cisterno. Poleg tega zagotavlja konstantni delovni tlak črpalk tudi zanesljivo namakanje vrta.

⚠ **PREVIDNOST**

Nevarnost poškodbe! Črpalka ni primerna za povečanje obstoječega tlaka v napeljavi.

Dovoljene tekočine za črpanje

- Industrijska voda
- Voda iz vodnjaka
- Izvirna voda
- Deževnica
- Bazenska voda (pogoj je namensko doziranje aditivov)

⚠ **PREVIDNOST**

- *Voda, ki se črpa s to napravo, ni pitna voda!*

⚠ **OPOZORILO**

Črpati se ne sme jedkih, lahko gorljivih ali eksplozivnih snovi (npr. bencin, petrolej, nitro razredčina), maščob, olj, slane in odpadnih vod iz straniščnih naprav in blatne vode, ki ima manjšo tekočnost kot voda.

Naprava je opremljena z varovalko suhega teka in ni primerna za neprekinjeno črpanje (npr. dvizna naprava, črpalka za vodnjak).

Temperatura črane tekočine ne sme preseči 35°C.

Stopnje nevarnosti

⚠ **NEVARNOST**

Za neposredno grozečo nevarnost, ki vodi do težkih telesnih poškodb ali smrti.

⚠ **OPOZORILO**

Sa možno nevarno situacijo, ki bi lahko vodila do težkih telesnih poškodb ali smrti.

⚠ **PREVIDNOST**

Opozorilo na možno nevarno situacijo, ki lahko vodi do lažjih poškodb.

POZOR

Opozorilo na možno nevarno situacijo, ki lahko vodi do premoženjskih škod.

Varstvo okolja

Opozorila k sestavinam (REACH)

Aktualne informacije o sestavinah najdete na:

www.kaercher.com/REACH

Embalažni materiali so primerni za recikliranje.

Embalažo zavržite okolju prijazno.



Električne in elektronske naprave imajo pogosto sestavne dele, ki pri nepravilnem ravnanju ali odstranjevanju med odpadke lahko predstavljajo

nevarnost za zdravje ljudi in okolje. Ti sestavni deli so kljub temu pomembni za pravilno delovanje naprav. Naprav, označenih s tem simbolom, ne smete odvreči med gospodinjske odpadke. Stare naprave vsebujejo dragocene za recikliranje primerne materiale, ki jih je treba odvesti za ponovno uporabo. Baterije in akumulatorske baterije vsebujejo snovi, ki ne smejo priti v okolje. Prosimo, da stare naprave ter baterije ali akumulatorske baterije zavržete na okolju prijazen način.

Priključitev na javno omrežje pitne vode

Pri priključitvi tega proizvoda na omrežje pitne vode upoštevajte zahteve standarda EN 1717. Pri morebitnih vprašanjih se posvetujte s strokovno sanitarno službo.

Varnostna navodila

Pred zagonom črpalke upoštevajte varnostne napotke!

Uporaba

Nastavitve

S stikalom za VKLOP/IZKLOP je mogoče preklopiti med naslednjimi tremi obratovalnimi stanji:



Položaj stikala I/On
Neprekinjeno obratovanje



Položaj stikala 0/Off
Izklop



Položaj stikala Auto
Avtomatično obratovanje

Način delovanja

V avtomatičnem načinu hišne & vrtno črpalke avtomatično vzdržujejo tlak v sistemu. Če tlak pade pod približno 0,13 MPa (1,3 bar), se črpalka zažene. Črpalka teče tako dolgo, dokler ne znaša pretok > ca. 60 l/h. Ko se odvzemanje vode konča, se črpalka po kratkem naknadnem teku preklopi v stanje pripravljenosti. Sistem je sedaj pod tlakom. Pri odvzemanju vode in padcu tlaka, ki zaradi tega nastane, se črpalka ponovno zažene.

Opis naprave

- 1 Priključni adapter za črpalke G1
 - 2 Priključek G1 (33,3 mm) sesalni vod (vhod)
 - 3 Polnilni nastavek
 - 4 Predfilter in vgrajeni protipovratni ventil
 - 5 Pokrov
 - 6 2-smerni priključni adapter za črpalke G1
 - 7 Priključek G1 (33,3 mm) tlačni vod (izhod)
 - 8 Stikalo za VKLOP/IZKLOP
 - 9 Shranjevalo za kabel in omrežni priključni kabel z vtičem
 - 10 Kabelska sponka
 - 11 Prizak napake
- A Napaka na sesalni strani
B Napaka na tlačni strani

Priprave

Slika **A**

- ➔ Priključni adapter privijte v sesalni priključek črpalke (vhod).
Ročno pritegnite.
- ➔ Priključite vakuumsko odporno gibko sesalno cev.

Napotek

Da skrajšate čas ponovnega sesanja, uporabite gibko sesalno cev s povratnim prekinjevalnikom. Le-ta preprečuje izpraznjenje gibke sesalne cevi po uporabi (glejte pribor).

Povratnega prekinjevalnika ne instalirajte neposredno na črpalke (sesalno ali tlačno stran).

Če se črpa peščena voda, nujno priporočamo uporabo dodatnega predfiltera (glejte poseben pribor).

Le-tega montirajte na sesalni strani črpalke, med gibko sesalno cevjo in črpalke.

Posimo uporabite originalne sesalne cevi, filterske komponente in priključke gibkih cevi podjetja Kärcher. Pri uporabi sestavnih delov drugih proizvajalcev lahko pride do napačnega delovanja pri sesanju tekočine za črpanje, še posebej pri uporabi bajonetnih spojin sistemov.

Pri hišnih ali fiksni instalacijah ne uporabljajte hitrih spojk, temveč privijačene spoje.

Slika **B**

➔ Priključni adapter privijte v tlačni priključek črpalke (izhod).

Ročno pritegnite.

➔ Priključite tlačni vod.

Slika **C**

2-smerni adapter omogoča istočasno delovanje dveh naprav (npr. pralnega stroja ali sprinklerja). Montira se ga lahko tako, da se uporabi ali oba izhoda ob strani ali en izhod ob strani in en izhod zgoraj. Pri uporabi le enega izhoda se lahko nepotrebnimi izhod zapre s priloženim pokrovčkom.

Slika **D**

➔ Odvijte pokrov na polnilnem nastavku in vodo natočite do roba.

➔ Pokrov ročno privijte na polnilni nastavek do konca.

➔ Odprite obstoječe zaporne ventile v tlačni cevi.

Napotek

Že majhne netesnosti vodijo do nepravilnega delovanja.

Fiksna instalacija

Pri fiksni instalaciji se lahko črpalke privije na ustrezno površino.

Slika **E**

➔ Izvlecite gumijaste nogice na obeh straneh ohišja in jih obrnite.

➔ Gumijaste nogice ponovno vstavite v ohišje.

➔ Z ustreznimi vijaki jo privijte na ravno površino.

Dodatno se pri fiksni instalaciji priporoča montaža fleksibilne komponente na tlačni strani, kot npr. fleksibilne gibke cevi za izenačevanje tlaka (glejte poseben pribor). To ima naslednje prednosti:

- Več fleksibilnosti pri postavljanju in montaži.
- Zmanjšanje hrupa, ker se na cevi napeljav v hišnem vodnem sistemu ne prenašajo nihanja.
- Pri manjših lekažah se črpalke manj pogosto vklopi.

Napotek

Da bi poenostavili kasnejše praznjenje in tlačno razbremenitev sistema, priporočamo montažo zaporne pipe med črpalke in tlačno cevjo.

(ni v obsegu dobave)

Pri praznjenju črpalke se lahko z zaprtjem zaporne pipe prepreči, da bi voda odtekala iz tlačne cevi.

Pri pogostejših padcih tlaka zaradi netesnih mest v hišnem sistemu (črpalke se redno vkloplja brez odjema vode) vgradite posodo za izravnavo tlaka.

Obratovanje

- Omrežni vtič vtaknite v vtičnico.
- Napravo vklopite s stikalom za VKLOP/IZKLOP.
- Optimalno udobje pri delovanju v avtomatičnem načinu.

Slika 

- Za skrajšanje sesalnega časa dvignite tlačno cev ca. 1m.
- počakajte dokler pumpa ne sesa in enakomerno črpa

Napotek

Stikalo za VKLOP/IZKLOP se lahko udobno aktivira tudi s stopalom.

Napotek

V avtomatičnem obratovanju se črpalka izklopi pri pretoku < 60 l/h.

⚠ **Pozor**

Naprava prepozna manjkajoči dovod vode. Če se ob zagonu v ročnem načinu v roku 4 minut ali v avtomatičnem načinu v roku 3 minut voda ne vsesa in črpa, se črpalka izklopi. Na zaslonu sveti LED „Napaka na sesalni strani“.

Zaključek delovanja

- S stikalom za VKLOP/IZKLOP napravo izklopite.
- Omrežni vtič izvlecite iz vtičnice.

Čiščenje, vzdrževanje

⚠ **NEVARNOST**

Pred vsemi čistilnimi in vzdrževalnimi deli izklopite napravo in omrežni vtič izvlecite iz vtičnice.

Nega

Za tlačno razbremenitev odprite in ponovno zaprite priključene zaporne ventile. V sistemu ni tlaka.

- pri črpanju vode z dodatki, črpalko po vsaki uporabi splaknite s čisto vodo.

Redno kontrolirajte umazanost predfiltra. Pri vidnih umazanijah postopajte kot sledi:

Slika 

- Odvijte pokrov na polnilnem nastavku.
- Snemite celotni predfilter.
- Protipovratni ventil ločite od predfiltra.
- Predfilter in protipovratni ventil skrbno očistite pod tekočo vodo.
- Iz črpalke po potrebi izperite ostanke umazanije.
- Preverite gibljivost protipovratnega ventila.
- Če je protipovratni ventil težko gibljiv, ga rahlo namastite z mazivom, ki ga dobite pri servisni službi podjetja Kärcher (6.288-143.0). Ne uporabljajte mineralnih maziv ali olj.
- Predfilter in protipovratni ventil ponovno povežite.

Slika 

- Pri uporabi predfiltra (s protipovratnim ventilom) v polnilnem nastavku pazite na **Pravilen vgradni položaj** (odprtina). Predfilter se mora vstaviti z lahkoto in brez uporabe sile.

⚠ **Pozor**

Za tesnila uporabite le maščobo brez mineralnih olj.

Vzdrževanje

Naprave ni treba vzdrževati.

Transport

⚠ **PREVIDNOST**

Da preprečite nesreče ali poškodbe, pri transportu upoštevajte teže naprave (glejte tehnične podatke).

Ročni transport

- Dvignite stroj s pomočjo nosilnega ročaja in ga nesite.

⚠ **PREVIDNOST**

Nevarnost spotikanja zaradi ohlapnega kabla!

- Kabel navijte na nosilec kabla in ga zavarujte s kabelsko sponko.

Transport v vozilih

- Napravo zavarujte proti zdrsu in prevrnitvi.

Shranjevanje stroja

⚠ **PREVIDNOST**

Da preprečite nesreče ali poškodbe, pri izbiri kraja shranjevanja upoštevajte teže naprave (glejte tehnične podatke).

Shranjevanje naprave

- Odpravite tlak v napravi tako, da odprete na tlačni strani priključen odvzem vode (npr. odprite vodno pipo).

- Izpraznite gibke cevi.

- Odstranite sesalno vod in tlačni vod.

Slika 

- Odvijte pokrov na polnilnem nastavku.

- Snemite predfilter in integriran protipovratni ventil in ju očistite pod tekočo vodo.

- Z obračanjem izpraznite črpalko preko polnilnega nastavka.

- Črpalko pospravite na mesto, kjer ni zmrzali.

Pomoč pri motnjah

⚠ **Pozor**

Za preprečitev nevarnosti sme popravila in vgradnjo nadomestnih delov izvajati zgolj avtoriziran uporabniški servis. Pred vsemi deli na napravi, izklopite napravo in izvlecite omrežni vtič.

Motnja	Vzrok	Odprava
Črpalka teče, vendar ne črpa	V črpalki je zrak	glejte poglavje „Priprava“ sl. A do D in poglavje „Obratovanje“
	Sesalna cev zamašena	Izklopite črpalko, izvlecite omrežni vtič in očistite področje vsesavanja.
	Predfilter onesnažen	Izklopite črpalko, izvlecite omrežni vtič, pustite, da se črpalka ohladi, očistite področje vsesavanja, preprečite suhi tek. Snemite predfilter in protipovratni ventil in ju očistite pod tekočo vodo, po potrebi ostanke umazanije na dnu polnilnega nastavka izperite preko polnilne odprtine. Ponoven zagon s ponovnim vklopom črpalke.
	Gibka sesalna cev ali priključni adapter nista pravilno ali nista popolnoma uvita.	Pred sestavljanjem preverite, ali so tesnila nameščena in pravilno sedijo. Gibko sesalno cev ali priključni adapter ročno pritegnite.
Črpalka ne steče ali med obratovanjem nenadoma obstane	Prekinjeno električno napajanje	Preverite varovalke in električne povezave
	Predfilter onesnažen	Snemite predfilter in protipovratni ventil in ju očistite pod tekočo vodo, po potrebi ostanke umazanije na dnu polnilnega nastavka izperite preko polnilne odprtine.
	Naprava se nahaja v avtomatičnem načinu. Tlak v sistemu > 1,3 bara.	Črpalka se avtomatično ponovno vklopi takoj, ko tlak v sistemu pade pod 1,3 bara. V avtomatičnem delovanju se naprava tudi po izklopu in ponovnem vklopu ne zažene, če prevladuje notranji tlak več kot 1,3 bara, torej če na črpalko deluje vodni steber, ki meri več kot 13 metrov.
Črpalka se zaustavi, LED „Napaka na sesalni strani“ zasveti.	Napaka na sesalni strani, ni pretoka, ne ustvari se tlak	Izklopite črpalko in izvlecite omrežni vtič. Snemite predfilter in protipovratni ventil in ju očistite pod tekočo vodo, po potrebi ostanke umazanije na dnu polnilnega nastavka izperite preko polnilne odprtine. Ponoven zagon s ponovnim vklopom črpalke.
		Preverite priključke na sesalni strani glede lekaže. Ponoven zagon s ponovnim vklopom črpalke.
		Preverite, ali je v sesalni posodi (npr. cisterni) dovolj vode.
	Preток je zelo majhen -> varovalka suhega toka je izklopila črpalko.	Preverite, ali je v sesalni posodi (npr. cisterni) dovolj vode. Preток je premajhen. Vodno pipo bolj odprite.
	Napaka na tlačni strani (lekaža ali zaprta vodna pipa) pri sesanju. Črpalka ne konča sesalnega načina.	Odprite pipo. Sistem preverite glede lekaže. Če lekaže ni mogoče odpraviti, vgradite posodo za izenačevanje tlaka.
Avtomatično obratovanje: Črpalka se zaustavi, LED „Napaka na tlačni strani“ zasveti.	Napaka na tlačni strani, črpalka se zaradi lekaž pogosto vklaplja in izklaplja.	Preverite in odpravite lekaže tlačne strani (kaplajoča vodna pipa). Ponoven zagon s ponovnim vklopom črpalke. Sistem preverite glede lekaže. Če lekaže ni mogoče odpraviti, vgradite posodo za izenačevanje tlaka.
	Napaka na tlačni strani. Tlak je po izklopu črpalke premajhen, naprava se takoj ponovno zažene in se zato pogosto vklaplja in izklaplja.	Na tlačni strani ni zadostnega elastičnega volumna. Pri uporabi na vrtu uporabite vrtno gibko cev z minimalno dolžino 5 m pri premeru 3/4" oz. 15 m pri premeru 1/2". Pri fiksni instalaciji vgradite na tlačni strani med črpalko in zacevitvijo gibko cev za izenačevanje tlaka ali posodo za izenačevanje tlaka. Ponoven zagon s ponovnim vklopom črpalke.

Motnja	Vzrok	Odprava
Neprekinjeno obratovanje: Črpalka se zaustavi, LED „Napaka na tlačni strani“ zasveti.	Naprava deluje najmanj štiri minute, čeprav je izhod na tlač- ni strani (npr. vodna pipa) za- prt. Zaščita pred pregrevanjem iz- klopi napravo.	Izvlcite omrežni vtič. Odpravite tlak v napravi tako, da odprete na tlačni stra- ni priključen odvzem vode. Ponoven zagon s ponovnim vklopom črpalke.
Črpalna zmogljivost upada ali je premajhna	Sesalna cev zamašena	Izklopite črpalko, izvlcite omrežni vtič in očistite po- dročje vsesavanja.
	Predfilter onesnažen	Snemite predfilter in protipovratni ventil in ju očistite pod tekočo vodo, po potrebi ostanke umazanije na dnu polnilnega nastavka izperite preko polnilne odprtine.
	Netesnost na sesalni strani	Kontrola tesnosti celotne sesalne strani.
	Črpalna zmogljivost črpalke je odvisna od višine črpanja in priključenih periferij	Upoštevajte max. višino črpanja, glejte tehnične po- datke, po potrebi izberite drug premer gibke cevi ali drugo dolžino gibke cevi.
	Presek na tlačni strani zožan, npr. zaradi nepopolnoma odpr- tega ventila/krogelne pipe.	Ventil/krogelno pipo popolnoma odprite.
	Gibka cev na tlačni strani pre- pognjena.	Odpravite pregibe v gibki cevi.

V primeru vprašanj ali motenj se obrnite na našo Kärcher podružnico. Naslov glejte na hrbtni strani.

Napotki za uporabo

	Namakanje	Oskrba hiše	Namakanje & Oskrba hiše
BP 3 Home & Garden	500 m ² max.	8 oseb max.	300 m ² + 4 osebe max.
BP 4 Home & Garden	800 m ² max.	10 oseb max.	600 m ² + 4 osebe max.
BP 5 Home & Garden	1000 m ² max.	12 oseb max.	800 m ² + 4 osebe max.
BP 7 Home & Garden	1200 m ² max.	12 oseb max.	900 m ² + 4 osebe max.

Tehnični podatki

		BP 3 Home & Garden	BP 4 Home & Garden	BP 5 Home & Garden	BP 7 Home & Garden
Napetost	V	230 - 240	230 - 240	230 - 240	230 - 240
Frekvenca	Hz	50	50	50	50
Moč $P_{nazivna}$	W	800	950	1000	1200
Maks. črpalna količina	l/h	3300	3800	6000	6000
Max. sesalna višina	m	8	8	8	8
Maks. tlak	MPa (bar)	0,40 (4,0)	0,45 (4,5)	0,48 (4,8)	0,60 (6,0)
Maks. črpalna višina	m	40	45	48	60
Max. tlak ponovnega vklopa v avtomatičnem načinu	MPa (bar)	0,13 (1,3)			
Maks. zrnatost prečrpanih delcev umazanije	mm	1	1	1	1
Tip črpalke		Jet	Jet	Multistage 4-stopenjski	Multistage 5-stopenjski
Ugotovljene vrednosti v skladu z EN ISO 20361					
Nivo hrupa L_{pA}	dB(A)	61	63	61	61
Nivo hrupa ob obremenitvi L_{WA} zagotovljen	dB(A)	76	78	77	76
Teža (brez pribora)	kg	10,3	10,6	12,5	13,0
LED Razred 1 v skladu z EN 60825-1					

Pridržana pravica do tehničnih sprememb!

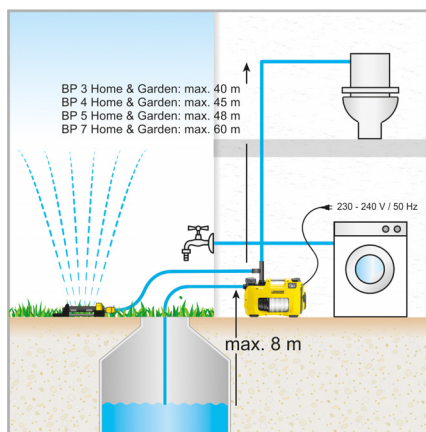
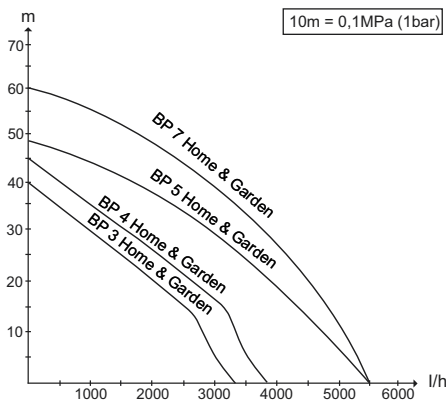

* V avtomatičnem načinu max. 13m

Možni pretok je toliko večji:

- kolikor manjši sta višini sesanja in črpanja.
- kolikor večji so premeri uporabljenih gibkih cevi.
- kolikor krajše so uporabljene gibke cevi.
- kolikor manjšo izgubo tlaka povzročita priključeni pribor.

Izjava EU o skladnosti

S to izjavo potrjujemo, da spodaj omenjeni stroj zaradi svoje zasnove in načina izdelave ustreza temeljnim varnostnim in zdravstvenim zahtevam EU-standardov. Ta izjava izgubi svojo veljavnost, če kdo napravo spremeni brez našega soglasja.

Proizvod: Črpalka
Tip: 1.645-xxx

Zadevne direktive EU:

2014/35/EU
2014/30/EU
2000/14/ES
2011/65/EU

Uporabljeni usklajeni standardi:

EN 60335-1
EN 60335-2-41
EN 62233: 2008
EN 55014-1: 2006+A1: 2009+A2: 2011
EN 55014-2: 2015
EN 61000-3-2: 2014
EN 61000-3-3: 2013
EN 50581

Postopek ocenjevanja skladnosti:

2000/14/ES: Priloga V

Raven zvočne moči dB(A)

BP2 G

Izmerjeno: 69
Zajamčeno: 72

BP3 G, BP3 G Set +, BP3 H&G

Izmerjeno: 73
Zajamčeno: 76

BP4 G

Izmerjeno: 72
Zajamčeno: 75

BP4 H&G eco

Izmerjeno: 75
Zajamčeno: 78

BP5 H&G

Izmerjeno: 74
Zajamčeno: 77

BP7 H&G eco

Izmerjeno: 73
Zajamčeno: 76

Podpisniki ravnajo po navodilih in s pooblastilom vodstva podjetja.

H. Jenner

S. Reiser

Chief Executive Officer Head of Approval

Pooblaščenec za dokumentacijo:
S. Reiser

Alfred Kärcher GmbH & Co. KG
Alfred-Kärcher-Str. 28 - 40
71364 Winnenden (Germany)
Tel.: +49 7195 14-0
Faks: +49 7195 14-2212

Winnenden, 2016/04/20



Citiți aceste instrucțiuni din manualul de utilizare original înainte de prima utilizare a aparatului dumneavoastră și instrucțiunile de siguranță anexate. Respectați aceste instrucțiuni. Păstrați aceste manuale pentru viitoarele utilizări sau pentru viitorul posesor.

Cuprins

Observații generale	RO	1
Trepte de pericol	RO	1
Protecția mediului înconjurător	RO	1
Racordarea la rețeaua publică de apă potabilă	RO	2
Măsuri de siguranță	RO	2
Utilizarea	RO	2
Îngrijire și întreținere	RO	3
Transport	RO	3
Depozitarea aparatului	RO	3
Remedierea defecțiunilor	RO	4
Indicații de utilizare	RO	5
Date tehnice	RO	6
Declarație UE de conformitate	RO	7

Observații generale

Condițiile pentru siguranța stabilității

⚠ **PRECAUȚIE**

Înainte de toate activitățile cu sau pe aparat asigurați stabilitatea acestuia pentru a evita accidentele și deteriorările cauzate de prăbușirea acestuia.

Aparatul se află în poziție stabilă, când este amplasată pe o suprafață plană.

Garanție

În fiecare țară sunt valabile condițiile de garanție publicate de distribuitorul nostru din țara respectivă. Eventuale defecțiuni ale acestui aparat, care survin în perioada de garanție și care sunt rezultatul unor defecte de fabricație sau de material, vor fi remediate gratuit. Pentru a putea beneficia de garanție, prezentați-vă cu chitanța de cumpărare la magazin sau la cea mai apropiată unitate de service autorizată.

Utilizarea corectă

Acest aparat este prevăzut pentru uzul casnic și nu este conceput pentru solicitările aferente utilizării în scop comercial.

Producătorul nu răspunde pentru eventualele daune, care sunt cauzate de utilizarea neconformă cu destinația aparatului sau de deservirea incorrectă.

Aparatul este destinat mai ales pentru a fi utilizat în casă și în grădină.

Pompele de casă și de grădină pornesc și se opresc automat când este nevoie de apă. Astfel se potrivește atât pentru a fi utilizate în grădină, cât și în cadrul casei. Se pretează perfect pentru alimentarea mașinilor de spălat sau a toaletelor, de exemplu în combinație cu o cisternă. În plus, datorită presiunii de alimentare constante a pompelor acestea asigură și udarea sigură a grădinilor.

⚠ **PRECAUȚIE**

Pericol de deteriorare! Pompa nu este adecvată pentru mărirea presiunii existente a circuitului.

Lichide care pot fi pompare

- Apă menajeră
- Apă de fântână
- Apă de izvor
- Apă de ploaie
- Apă din piscine (cu condiția dozării corecte a aditivelor)

⚠ **PRECAUȚIE**

■ Apa pompată cu ajutorul acestui aparat nu este potabilă!

⚠ **AVERTIZARE**

Nu este permisă pomparea substanțelor acide, ușor inflamabile sau explozive (ex. benzină, petrol, nitrodiluți), grăsimilor, uleiurilor, apei sărate, apei reziduale din grupuri sanitare și a apei înnoțite, a cărei capacitate de fluidizare este mai mică decât cea a apei.

Aparatul este prevăzut cu o siguranță contra funcționării uscate și nu este adecvat pentru regimul de pompare continuă (ex. stație de pompare, pompă pentru fântâni arteziene).

Temperatura lichidului pompat nu are voie să depășească 35°C

Trepte de pericol

⚠ **PERICOL**

Pericol iminent, care duce la vătămări corporale grave sau moarte.

⚠ **AVERTIZARE**

Posibilă situație periculoasă, care ar putea duce la vătămări corporale grave sau moarte.

⚠ **PRECAUȚIE**

Indică o posibilă situație periculoasă, care ar putea duce la vătămări corporale ușoare.

ATENȚIE

Indicație referitoare la o posibilă situație periculoasă, care ar putea duce la pagube materiale.

Protecția mediului înconjurător

Observații referitoare la materialele conținute (REACH)

Informații actuale referitoare la materialele conținute puteți găsi la adresa:

www.kaercher.com/REACH



Materialele de ambalare sunt reciclabile. Vă rugăm să dezafecțați ambalajele într-un mod compatibil cu mediul înconjurător.



Aparatele electrice și electronice conțin adesea componente care pot reprezenta un potențial pericol pentru sănătatea persoanelor, în cazul manevrării sau eliminării incorecte. Însă, aceste componente sunt necesare pentru funcționarea corespunzătoare a aparatului. Aparatele marcate cu acest simbol nu trebuie aruncate în gunoier menajer.

Aparatele vechi conțin materiale reciclabile valoroase, care pot fi supuse unui proces de revalorificare. Bateriile și acumulatorii conțin substanțe, care nu au voie să ajungă în mediul înconjurător. Eliminați aparatele uzate, cum ar fi bateriile și acumulatorii în mod ecologic.

Racordarea la rețeaua publică de apă potabilă

La racordarea acestui produs la rețeaua de apă potabilă, vă rugăm să respectați cerințele impuse de EN 1717, iar în cazul în care aveți întrebări, vă rugăm să vă adresați firmei specializate în instalații sanitare.

Măsurile de siguranță

Respectați măsurile de siguranță alăturate înainte de punerea în funcțiune a pompei!

Utilizarea

Setări

Cu ajutorul comutatorului Pornit/oprit puteți comuta între următoarele trei regimuri de funcționare:



Poziția I/On
Funcționarea continuă



Poziția 0/Off
Oprit



Poziția Auto
Funcționare automată

Modul de funcționare

În modul automat pompele de casă și & grădină mențin automat presiunea din sistem la un nivel constant. Dacă presiunea scade sub 0,13 MPa (1,3 bar), pompa pornește. Pompa funcționează, până când debitul este de > cca. 60 l/h. Dacă extragerea apei se termină, pompa trece după un timp scurt de funcționare din inerție în regim stand-by. Sistemul se găsește acum sub presiune. Când se extrage din nou apă și are loc o scădere a presiunii, pompa pornește din nou.

Descrierea aparatului

- 1 Adaptor de racord pentru pompe G1
 - 2 Racord G1 (33,3 mm) Conductă de aspirare (intrare)
 - 3 Ștuț de umplere
 - 4 Prefiltru și supapă de refulare integrată
 - 5 Capac
 - 6 Adaptor de racord cu 2 căi pentru pompe G1
 - 7 Racord G1 (33,3 mm) conductă de presiune (ieșire)
 - 8 Întrerupător pornit/oprit
 - 9 Suport de cablu și cablu de alimentare cu ștecher
 - 10 Clip cablu
 - 11 Indicator de eroare
- A Eroare pe partea de aspirație
B Eroare pe partea de presiune

Pregătirea

Figura **A**

- ➔ Înșurubați adaptorul de racord în racordul de aspirație al pompei (intrare).
Strângeți cu mâna.

- ➔ Racordați furtunul de aspirație rezistent la vacuum.

Indicație

Pentru prescurtarea timpului de reaspirație, utilizați un furtun de aspirare cu armătură de reținere. Aceasta împiedică golirea furtunului de aspirare după utilizare (vezi accesoriile).

Nu instalați o garnitură de reținere direct la pompă (pe partea de aspirare sau de presiune).

Dacă trebuie să pompați apă nisipoasă, vă recomandăm să utilizați urgent un prefiltru suplimentar (vezi accesoriile). Montați-l pe acesta pe partea de aspirație a pompei, între furtunul de aspirație și pompă.

Utilizați doar conducte de aspirație, piese de filtru și racorduri de furtun originale Kärcher. Utilizarea unor piese de la alți producători poate duce la funcționarea necorespunzătoare a pompei la aspirarea lichidului pompat, mai ales în cazul utilizării sistemelor de racord baionetă. În cazul instalării fixe sau în case nu utilizați cuplaje rapide, ci îmbinări înșurubate.

Figura **B**

- ➔ Înșurubați adaptorul de racord în racordul de presiune al pompei (ieșire).
Strângeți cu mâna.

- ➔ Racordați conducta de presiune.

Figura **C**

Adaptorul cu 2 căi face posibilă utilizarea simultană a două aparate (de ex. mașina de spălat sau sprinklerul). Acesta poate fi montat în așa fel, încât să se utilizeze ambele ieșiri laterale sau o ieșire laterală și una pe partea superioară. În cazul utilizării unei singure ieșiri, cealaltă ieșire neutilizată poate fi închisă cu capacul de închidere inclusă în furnitură.

Figura **D**

- ➔ Deșurubați capacul de la ștuțul de umplere și umpleți cu apă până la margine.
- ➔ Înșurubați capacul pe ștuțul de umplere cu mâna până la capăt.
- ➔ Deschideți supapele de închidere existente în conducta de presiune.

Indicație

Chiar și cele mai mici neatenționări pot cauza funcționarea eronată a instalației.

Montare fixă

În cazul montării fixe pompa poate fi înșurubată fix pe o suprafață corespunzătoare.

Figura **E**

- ➔ Trageți picioarele de cauciuc în afară pe ambele laturi ale carcasi.
- ➔ Introduceți picioarele de cauciuc la loc în carcasă.
- ➔ Fixați aparatul cu șuruburi corespunzătoare pe o suprafață plană.

În plus, în cazul montării fixe, vă recomandăm să montați pe partea de presiune o componentă flexibilă, de ex. un furtun flexibil de compensare a presiunii). Acesta prezintă următoarele avantaje:

- mai multă flexibilitate la amplasare și montare.
- Reduc zgomotul, deoarece vibrațiile nu se transmit la conductele din circuitul de apă menajeră.
- În cazul unor scurgeri, pompa nu pornește atât de des.

Indicație

Pentru simplificarea golirii și decomprimării ulterioare a sistemului, se recomandă montarea unui robinet de închidere între pompă și conducta de presiune.

(nu este inclus în livrare)

În cazul unei goliri a pompei, se poate împiedica scurgerea apei din conducta de presiune prin închiderea robinetului.

În cazul scăderilor repetate de presiune din cauza scurgerilor în circuitul de apă menajeră (pompa pornește în mod regulat fără să extragă apă), montați un rezervor de egalizare a presiunii.

Funcționarea

- ➔ Introduceți ștecherul în priză.
- ➔ Porniți aparatul de la întrerupătorul principal.
- ➔ Confort optim în cazul funcționării în regim automat.

Figura **F**

- ➔ Pentru prescurtarea timpului de aspirare ridicați furtunul de presiune la cca. 1 m.
- ➔ Așteptați până când pompa absoarbe și transportă regulat.

Indicație

Comutatorul Pornit/oprit poate fi acționat confortabil și cu ajutorul piciorului.

Indicație

În regim automat pompa se oprește la un debit de < 60 l/h în mod automat.

⚠ Atenție

Aparatul recunoaște lipsa alimentării cu apă. Dacă la punerea în funcțiune în regimul manual nu se extrage și transportă apă timp de 4 minute și în regim automat timp de 3 minute, pompa se oprește. Pe ecran se aprinde LED-ul „Eroare pe partea de aspirație“.

Încheierea utilizării

- ➔ Opritiți aparatul de la întrerupătorul principal.
- ➔ Scoateți ștecherul din priză.

Îngrijire și întreținere

⚠ PERICOL

Înainte de orice lucrări de îngrijire și întreținere decuplați aparatul și scoateți fișa cablului de alimentare din priză.

Îngrijirea

Pentru depresurizare deschideți supapele de închidere conectate, apoi închideți-le din nou. Sistemul nu se află sub presiune.

- ➔ În cazul pompării apei cu adaosuri, clătiți pompa cu apă curată după fiecare utilizare.

Controlați regulat ca prefiltrul să nu fie murdar. Dacă există o murdărire vizibilă procedați după cum urmează:

Figura **G**

- ➔ Deșurubați capacul de pe ștuțul de umplere.
- ➔ Îndepărtați prefiltrul complet.
- ➔ Separați supapa de reținere de prefiltru.
- ➔ Curățați cu atenție prefiltrul și supapa de reținere sub un jet de apă.
- ➔ Dacă este cazul, îndepărtați prin clătire impuritățile rămase în pompă.
- ➔ Verificați funcționarea ușoară a supapei de reținere.
- ➔ În cazul în care funcționarea este greoaie, gresați garniturile supapei de reținere cu lubrifiantul (6.288-143.0), pe care îl puteți procura prin intermediul service-ului Kärcher.

- ➔ Îmbinați la loc prefiltrul cu supapa de reținere.

Figura **H**

- ➔ La montarea unui prefiltru (cu supapă de reținere) în ștuțul de umplere țineți cont de **poziția corectă de montare** (gaură). Prefiltrul trebuie să intre simplu și fără să fie nevoie să depuneți prea mare efort.

⚠ Atenție

Pentru garnituri utilizați doar unsoare fără conținut de ulei mineral.

Întreținere

Aparatul nu necesită întreținere.

Transport

⚠ PRECAUȚIE

Pentru a evita accidentele și vătămările corporale în timpul transportului țineți cont de greutatea aparatului (vezi datele tehnice).

Transportul manual

- ➔ Ridicați aparatul de la mânerul de transport și transportați-l în acest fel

⚠ PRECAUȚIE

Pericol de împiedicare datorat cablurilor libere!

- ➔ *Înfășurați cablul pe suportul de cablu și asigurați cu clipul.*

Transportul în vehicule

- ➔ Asigurați aparatul contra alunecării și răsturnării.

Depozitarea aparatului

⚠ PRECAUȚIE

Pentru a evita accidentele și vătămările corporale, la alegerea locului de depozitare țineți cont de greutatea aparatului (vezi datele tehnice).

Depozitarea aparatului

- ➔ Depresurizați aparatul prin pornirea extragerii de apă pe partea de presiune (de ex. deschiderea robinetului de apă).
 - ➔ Goliți furtunurile.
 - ➔ Îndepărtați furtunurile de aspirare și de presiune.
- Figura **G**
- ➔ Deșurubați capacul de pe ștuțul de umplere.
 - ➔ Îndepărtați prefiltrul și supapa de refulare integrată și spălați-le sub apă curentă.
 - ➔ Goliți pompa și ștuțul de umplere, întorcându-le.
 - ➔ Depozitați aparatul într-un loc ferit de îngheț.

Remedierea defecțiunilor

⚠ **Atenție**

Pentru a evita pericolele, reparațiile și montarea pieselor de schimb se vor face doar de service-ul autorizat. Înaintea tuturor lucrărilor la aparat, opriți aparatul și scoateți ștecherul din priză.

Defecțiuni	Cauza	Remedierea
Pompa nu funcționează sau nu pompează	Aer în pompă	vezi capitolul "Pregătire" parag. A și D și capitolul "Funcționarea"
	Conducta de aspirație este înfundată	Opriti pompa, scoateți ștecherul din priză și curățați zona de aspirare.
	Prefiltru murdar.	Opriti pompa, scoateți ștecherul din priză, lăsați pompa să se răcească, curățați zona de aspirare, nu permiteți funcționarea pompei fără lichid. Îndepărtați prefiltrul și supapa de refluxare, spălați-le sub apă curentă și, dacă este cazul, îndepărtați murdăria de pe fundul ștuțului de umplere prin deschiderea orificiului de umplere. Porniți pompa din nou.
	Furtunul de aspirare sau adaptorul de racord nu sunt bine sau complet montate.	Înainte de asamblare verificați, dacă garniturile sunt montate și se află în poziția corectă. Strângeți cu mâna furtunul de aspirare și adaptorul de racord.
Pompa nu pornește sau se oprește brusc în timpul folosirii	Alimentarea cu energie electrică a fost întreruptă	Verificați siguranțele și legăturile electrice
	Prefiltru murdar.	Îndepărtați prefiltrul și supapa de refluxare, spălați-le sub apă curentă și, dacă este cazul, îndepărtați murdăria de pe fundul ștuțului de umplere prin deschiderea orificiului de umplere.
	Aparatul funcționează în regim automat. Presiune în sistem > 1,3 bar.	Pompa pornește din nou automat, când presiunea din sistem scade sub 1,3 bar. În regimul automat aparatul nu pornește nici după o oprire și pornire, dacă presiunea interioară este mai mare de 1,3 bar, adică dacă coloana de apă este mai mare de 13 metri.
Pompa se oprește, LED-ul "Eroare pe partea de aspirație" se aprinde.	Eroare în partea de aspirare, nu există debit, nu se reface presiunea.	Opriti pompa, scoateți ștecherul din conector. Îndepărtați prefiltrul și supapa de refluxare, spălați-le sub apă curentă și, dacă este cazul, îndepărtați murdăria de pe fundul ștuțului de umplere prin deschiderea orificiului de umplere. Porniți pompa din nou.
		Verificați racordurile de pe partea de aspirație în privința neetanșeităților. Porniți pompa din nou.
		Verificați, dacă în rezervorul de aspirație (de ex. cisternă) se află destulă apă.
	Debit prea redus -> siguranța la funcționare uscată a oprit pompa.	Verificați, dacă în rezervorul de aspirație (de ex. cisternă) se află destulă apă. Debitul este prea mic. Rotiți mai departe robinetul de apă.
	Eroare pe partea de presiune (scurgere sau robinet închis) la aspirare. Regimul de aspirare nu se termină.	Se deschide robinetul de apă. Verificați sistemul în privința scurgerilor. Dacă nu puteți înlătura scurgerile, montați un rezervor de egalizare presiune.

Defecțiuni	Cauza	Remedierea
Funcționare automată: Pompa se oprește, LED-ul "Eroare pe partea de presiune" se aprinde.	Eroare în partea sub presiune, pompa se pornește și se oprește des din cauza neetanșităților.	Verificați și remediați neetanșitățile din partea sub presiune (robinet de apă care picură). Porniți pompa din nou. Verificați sistemul în privința scurgerilor. Dacă nu puteți înlătura scurgerile, montați un rezervor de egalizare presiune.
	Eroare pe partea de presiune. Dacă presiunea este prea redusă după oprirea pompei, aparatul pornește din nou și astfel se oprește și pornește prea des.	Pe partea de presiune nu există suficient volum elastic. În cazul utilizării în grădină se recomandă utilizarea unui furtun de grădină de 5 m la un diametru de 3/4" sau 15 m la un diametru de 1/2". În cazul instalării fixe instalați un furtun de egalizare presiune sau rezervor de egalizare presiune între pompă și conducte pe partea de presiune. Porniți pompa din nou.
Funcționarea continuă: Pompa se oprește, LED-ul "Eroare pe partea de presiune" se aprinde.	Aparatul funcționează cel puțin patru minute, chiar dacă ieșirea pe partea de aspirație (de ex. robinetul de apă) este închisă. Protecția la supraîncălzire oprește aparatul.	Scoateți ștecherul din priză. Depresurizați aparatul prin extractorul de apă racordat pe partea de presiune. Porniți pompa din nou.
Debitul de pompare scade sau este prea mic	Conducta de aspirație este înfundată	Opriti pompa, scoateți ștecherul din priză și curățați zona de aspirare.
	Prefiltru murdar.	Îndepărtați prefiltrul și supapa de refulare, spălați-le sub apă curentă și, dacă este cazul, îndepărtați murdăria de pe fundul ștuțului de umplere prin deschiderea orificiului de umplere.
	Neetanșități în zona de aspirație	Verificarea etanșității întregii zone de aspirație.
	Debitul de pompare al pompei depinde de înălțimea de pompare și de echipamentul periferic racordat	Respectați înălțimea de pompare max., vezi Date tehnice, în caz că este necesar alegeți un furtun de alt diametru sau de altă lungime
	Diametru mai redus pe partea de presiune, de ex. datorită supapei/robinetului cu bilă închis parțial.	Deschideți complet supapa/robinetul cu bilă.
	Furtun strangulat pe partea de presiune.	Îndepărtați porțiunile strangulate.

Dacă aveți întrebări sau în caz de defecțiune, reprezentanța noastră Kärcher vă oferă asistență. Pentru adresă, vezi verso.

Indicații de utilizare

	Udare	Alimentarea cu apă menajeră	Udare & Alimentare cu apă menajeră
BP 3 Home & Garden	500 m ² max.	8 persoane max.	300 m ² + 4 persoane max.
BP 4 Home & Garden	800 m ² max.	10 persoane max.	600 m ² + 4 persoane max.
BP 5 Home & Garden	1000 m ² max.	12 persoane max.	800 m ² + 4 persoane max.
BP 7 Home & Garden	1200 m ² max.	12 persoane max.	900 m ² + 4 persoane max.

Date tehnice

		BP 3 Home & Garden	BP 4 Home & Garden	BP 5 Home & Garden	BP 7 Home & Garden
Tensiune	V	230 - 240	230 - 240	230 - 240	230 - 240
Frecvența	Hz	50	50	50	50
Puterea P_{nominal}	W	800	950	1000	1200
Debit pompat max.	l/h	3300	3800	6000	6000
Înălțimea maximă de absorbție	m	8	8	8	8
Presiune max.	MPa (bar)	0,40 (4,0)	0,45 (4,5)	0,48 (4,8)	0,60 (6,0)
Înălțime de pompare max.	m	40	45	48	60
Presiune max. de repornire în regim automat	MPa (bar)	0,13 (1,3)			
Dimensiune max. a particulelor de mizerie ce pot fi pompate	mm	1	1	1	1
Tip pompă		Jet	Jet	Multistage în 4 trepte	Multistage în 5 trepte
Valori determinate conform EN ISO 20361					
Nivel de zgomot L_{pA}	dB(A)	61	63	61	61
Nivel de putere acustică L_{WA} garantat	dB(A)	76	78	77	76
Masa (fără accesorii)	kg	10,3	10,6	12,5	13,0
LED clasa 1 conform EN 60825-1					

Ne rezervăm dreptul de a efectua modificări tehnice!

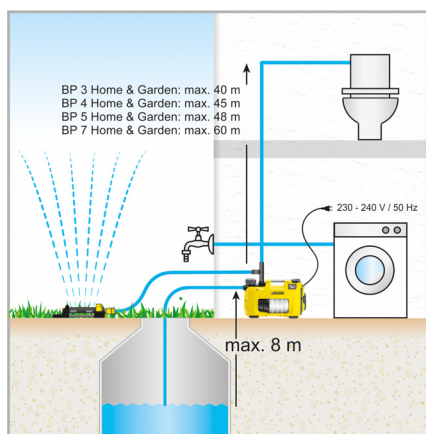
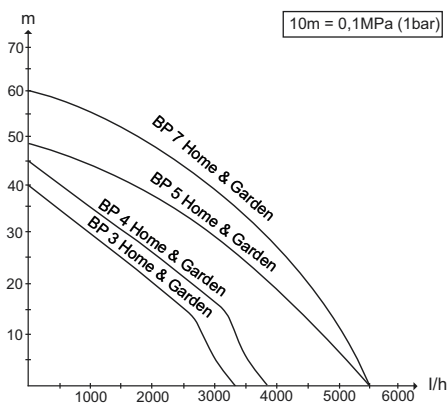

* în regim automat max. 13m

Debitul posibil este cu atât mai mare:

- cu cât înălțimea de aspirare și de pompare sunt mai mici.
- cu cât diametrul furtunurilor utilizate este mai mare.
- cu cât furtunurile utilizate sunt mai scurte.
- cu cât pierderea de presiune cauzată de accesoriul conectat este mai mică.

Declarație UE de conformitate

Prin prezenta declarăm că aparatul desemnat mai jos corespunde cerințelor fundamentale privind siguranța în exploatare și sănătatea incluse în directivele UE aplicabile, datorită conceptului și a modului de construcție pe care se bazează, în varianta comercializată de noi. În cazul efectuării unei modificări a aparatului care nu a fost convenită cu noi, această declarație își pierde valabilitatea.

Produs: Pompă
Tip: 1.645-xxx

Directive UE respectate:

2014/35/UE
2014/30/UE
2000/14/CE
2011/65/UE

Norme armonizate utilizate:

EN 60335-1
EN 60335-2-41
EN 62233: 2008
EN 55014-1: 2006+A1: 2009+A2: 2011
EN 55014-2: 2015
EN 61000-3-2: 2014
EN 61000-3-3: 2013
EN 50581

Procedura de evaluare a conformității:

2000/14/CE: Anexa V

Nivel de zgomot dB(A)

BP2 G

măsurat: 69
garantat: 72

BP3 G, BP3 G Set +, BP3 H&G

măsurat: 73
garantat: 76

BP4 G

măsurat: 72
garantat: 75

BP4 H&G eco

măsurat: 75
garantat: 78

BP5 H&G

măsurat: 74
garantat: 77

BP7 H&G eco

măsurat: 73
garantat: 76

Semnatarii acționează în numele și prin împuternicirea conducerii societății.



H. Jenner

Chief Executive Officer



S. Reiser

Head of Approbation

Însărcinat cu elaborarea documentației:

S. Reiser

Alfred Kärcher GmbH & Co. KG
Alfred-Kärcher-Str. 28 - 40
71364 Winnenden (Germany)
Tel.: +49 7195 14-0
Fax: +49 7195 14-2212

Winnenden, 2016/04/20



Prečítajte si pred prvým použitím vášho prístroja tento originálny návod na používanie a priložené bezpečnostné pokyny. Konajte podľa nich. Uchovajte si oba návody pre možné neskoršie použitie alebo pre ďalšieho majiteľa prístroja.

Obsah

Všeobecné pokyny	SK	1
Stupne nebezpečenstva	SK	1
Ochrana životného prostredia	SK	1
Pripojenie k verejnej sieti pitnej vody	SK	1
Bezpečnostné pokyny	SK	1
Obsluha	SK	2
Ošetrovanie, údržba	SK	3
Transport	SK	3
Uloženie prístroja	SK	3
Pomoc pri poruchách	SK	4
Pokyny pre použitie	SK	5
Technické údaje	SK	6
EÚ Vyhlásenie o zhode	SK	7

Všeobecné pokyny

Predpoklady pre stabilitu

⚠ UPOZORNENIE

Pred všetkými činnosťami s prístrojom alebo na prístroj vytvorte stabilitu, aby sa zabránilo vzniku nehôd alebo poškodeniu spôsobenému pádom prístroja.

Stabilita prístroja sa zabezpečí tak, že ho postavíte na rovnú plochu.

Záruka

V každej krajine platia záručné podmienky našej distribučnej organizácie. Prípadné poruchy spotrebiča odstránime počas záručnej lehoty bezplatne, ak sú ich príčinou chyby materiálu alebo výrobné chyby. Pri uplatňovaní záruky sa spolu s dokladom o kúpe zariadenia laskavo obráťte na predajcu alebo na najbližší autorizovaný zákaznicky servis.

Používanie výrobku v súlade s jeho určením

Tento prístroj bol vyvinutý na súkromné účely a nie je určený znášať nároky priemyselného používania. Výrobca neručí za prípadné škody, ktoré boli spôsobené nesprávnym používaním alebo chybnou obsluhou. Prístroj je určený hlavne na používanie v dome a záhrade.

Domáce- & záhradné čerpadlá sa pri potrebe vody automaticky zapínajú a vypínajú. Preto sú vhodné tiež na používanie v záhrade, ako aj na využitie mimo domu. Dajú sa perfektne používať na napájanie práčok alebo nádob na WC v dome, napr. v spojení s cisternou. Okrem toho zabezpečuje konštantný prevádzkový tlak čerpadiel tiež spoľahlivé zavlažovanie záhrady.

⚠ UPOZORNENIE

Nebezpečenstvo poškodenia! Čerpadlo nie je vhodné na zvýšenie existujúceho tlaku v potrubí.

Prípustné odčerpávané kvapaliny

- Užitková voda
- Voda zo studne
- Voda z prameňa
- Dažďová voda
- Voda z kúpalísk (s predpokladom správneho dávkovania aditív)

⚠ UPOZORNENIE

■ *Voda, ktorá je prepravovaná týmto prístrojom, nie je pitná voda!*

⚠ VÝSTRAHA

Nesmú byť prečerpávané leptavé, ľahko horľavé alebo výbušné látky (napr. benzín, petrolej, nitroriedidlo), mazivá, oleje, slaná voda, odpadová voda zo záchodov a zakalená voda, ktorá netečie tak ako normálna voda.

Prístroj je vybavený poistkou proti suchému chodu a nie je vhodný na trvalú prevádzku čerpadla (napr. zdvíhacie zariadenie, čerpadlo pre fontánu).

Teplota prepravovanej kvapaliny nesmie prekročiť 35°C

Stupne nebezpečenstva

⚠ NEBEZPEČENSTVO

Pri bezprostredne hroziacom nebezpečenstve, ktoré spôsobí vážne zranenia alebo smrť.

⚠ VÝSTRAHA

V prípade nebezpečnej situácie by mohla viesť k vážnemu zraneniu alebo smrti.

⚠ UPOZORNENIE

Upozornenie na možnú nebezpečnú situáciu, ktorá by mohla viesť k ľahkým zraneniam.

POZOR

Pozornosť na možnú nebezpečnú situáciu, ktorá by mohla viesť k vecným škodám.

Ochrana životného prostredia

Pokyny k zloženiu (REACH)

Aktuálne informácie o zložení nájdete na:

www.kaercher.com/REACH



Obalové materiály sú recyklovateľné. Obal zlikvidujte podľa ekologických zásad.



Elektrické a elektronické prístroje často obsahujú súčasti, ktoré môžu pri nesprávnom zaobchádzaní alebo nesprávnej likvidácii predstavovať potenciálne nebezpečenstvo pre ľudské zdravie a životné prostredie. Tieto súčasti sú však potrebné pre správnu prevádzku prístroja. Prístroje označené týmto symbolom sa nesmú likvidovať spolu s domovým odpadom.

Staré stroje obsahujú hodnotné recyklovateľné látky, ktoré by sa mali opäť zužitkovať. Batérie a akumulátory obsahujú látky, ktoré sa nesmú dostať do životného prostredia. Staré prístroje a tiež batérie a akumulátory sa musia ekologicky zlikvidovať.

Pripojenie k verejnej sieti pitnej vody

Pri pripojení tohto výrobku k sieti pitnej vody zohľadnite požiadavky normy EN 1717 a pri prípadných otázkach sa obráťte na svoju odbornú firmu sanitárnej techniky.

Bezpečnostné pokyny

Pred uvedením čerpadla do prevádzky je nutné dbať na priložené bezpečnostné pokyny!

Obsluha

Nastavenia

Pomocou vypínača ZAP/VYP sa dajú prepínať tri nasledujúce prevádzkové stavy:



Poloha vypínača I/Zap
Nepretržitá prevádzka



Poloha vypínača 0/Vyp
Vyp



Poloha vypínača Auto
Automatická prevádzka

Funkčnosť

V automatickom režime udržiavajú domáce- & záhradné čerpadlá automaticky konštantný tlak v systéme. Ak tlak klesne pod cca 0,13 MPa (1,3 bar), zapne sa čerpadlo. Čerpadlo beží tak dlho, kým je prietok > cca 60 l/h. Po ukončení odberu vody sa presunie čerpadlo po krátkom dobehu do pohotovostného režimu. Systém je teraz pod tlakom. Pri odbere vody a z toho vyplývajúcom poklese tlaku sa čerpadlo spustí znova.

Popis prístroja

- 1 Spojovací adaptér pre čerpadlá G1
- 2 Prípojka G1 (33,3 mm) sacieho potrubia (vstup)
- 3 Naplňací nátrubok
- 4 Predradený filter a integrovaný spätný nárazový ventil
- 5 Veko
- 6 Spojovací adaptér s 2 rozvodmi pre čerpadlá G1
- 7 Prípojka G1 (33,3 mm) tlakové potrubie (výstup)
- 8 Tlačidlo ZAP/VYP
- 9 Uschovanie kábla a sieťovej šnúry so zástrčkou
- 10 Kábová svorka
- 11 Zobrazenie chýb
- A Chyba na strane nasávania
- B Chyba na strane tlaku

Príprava

Obrázok **A**

- Naskrutkujte spojovací adaptér do sacej prípojky čerpadla (vstup).
Utiahnite ručne.
- Pripojte hadicu výsávača odolnú proti vákuu.

Upozornenie

Aby ste skrátili opakovanú saciu dobu, použite saciu hadicu so zastavením spätného prietoku. Zabráni to vyprázdneniu sacej hadice po použití (pozri príslušenstvo).

Zastavenie spätného prietoku sa nesmie nainštalovať priamo na čerpadlo (na strane odsávania alebo tlaku). Ak sa má dopravovať voda s obsahom piesku, nutne odporúčame použiť prídavný predradený filter (pozri Zvláštne príslušenstvo). Tento prosím namontujte na saciu stranu čerpadla medzi saciu hadicu a čerpadlo. Používajte prosím originálne sacie potrubia, komponenty filtrov a prípojky hadíc firmy Kärcher. Pri použití konštrukčných dielov iných výrobcov môže dôjsť k chybným funkciám pri nasávaní dopravovanej kvapaliny, hlavne pri používaní bajonetových spojovacích systémov.

Pri domácej alebo fixnej inštalácii nepoužívajte rýchle spojky, ale skrutková spoje.

Obrázok **B**

- Naskrutkujte spojovací adaptér do tlakovej prípojky čerpadla (výstup).
Utiahnite ručne.
- Pripojte tlakové potrubie.

Obrázok **C**

Adaptér s 2 rozvodmi umožňuje súčasnú prevádzku dvoch prístrojov (napr. práčky alebo rozstrekovača). Dá sa namontovať tak, aby sa používali oboja výstupy na bočnej strane, alebo jeden výstup na bočnej strane a jeden výstup hore. Pri používaní iba jedného výstupu sa nesmie používaný výstup uzavrieť priloženým uzatváracím krytom.

Obrázok **D**

- Odskrutkujte kryt v plniacom nátrubku a naplňte vodou až po okraj.
- Naskrutkujte kryt rukou až na doraz na plniaci nátrubok.
- Otvorte existujúce uzatváracie ventily tlakového vedenia.

Upozornenie

Aj najmenšie netesnosti spôsobia chybnú funkciu.

Fixná inštalácia

Pri fixnej inštalácii sa môže čerpadlo pevne priskrutkovať na vhodnú plochu.

Obrázok **E**

- Vytiahnite a vyskrutkujte gumové pätky na oboch stranách telesa.
- Vložte gumové pätky opäť do telesa.
- Riadne priskrutkujte vhodnými skrutkami na rovnú plochu.

Okrem toho odporúčame pri fixnej inštalácii na strane tlaku namontovať flexibilné súčiastky, ako napríklad pružné hadice na kompenzáciu tlaku (pozri Zvláštne príslušenstvo). Má to nasledujúce výhody:

- Viac flexibilitu pri inštalácii a montáži.
- Zníženie hluku, pretože sa neprenášajú žiadne vibrácie na vodiace potrubia v domácom vodovodnom systéme..
- Pri menšom presakovaní sa zapína čerpadlo menej často.

Upozornenie

Aby sa zjednodušilo neskoršie vypúšťanie a odtlakovanie systému, odporúčame montáž uzatváracieho kohútu medzi čerpadlo a tlakové potrubie.

(nie je v rozsahu dodávky)

Pri vypustení čerpadla môže uzatvorenie uzatváracieho kohúta zabrániť, aby z tlakového potrubia voda vytekla. Pri zvýšenom poklese tlaku spôsobeného presakovaním v domácom systéme (čerpadlo sa pravidelne zapína bez odberu vody) namontujte tlakovú expanznú nádobu.

Prevádzka

- Zasuňte sieťovú zástrčku do zásuvky.
- Vysávač zapnite pomocou hlavného vypínača.
- Optimálny komfort pri prevádzke v automatickom režime.

Obrázok **F**

- Na skrátenie sacej doby musíte zdvihnúť hadicu o cca 1 m.
- Počkajte kým čerpadlo nasaje a rovnomerne čerpá.

Upozornenie

Vypínač ZAP/VYP sa dá ovládať tiež pohodlne nohou.

Upozornenie

V automatickej prevádzke sa vypne čerpadlo pri prietokovom množstve < 60 l/min.

⚠ **Pozor**

Prístroj zistí chybný privod vody. Ak sa pri spustení do prevádzky v manuálnom režime v priebehu 4 minút alebo v automatickom režime v priebehu 3 minúty nezačne nasávať a prepravovať voda, vypne sa čerpadlo. Na displeji sa rozsvieti LED "Chyba na strane nasávania".

Ukončenie práce

- Vysávač vypnite pomocou hlavného vypínača.
- Sieťovú zástrčku vytiahnite zo zásuvky.

Ošetrovanie, údržba

⚠ **NEBEZPEČENSTVO**

Pred každým oštrením a údržbou prístroj vypnite a vytiahnite zástrčku.

Ošetrovanie

Otvorte a opäť uzavrite pripojené uzatváracie ventily pre odľahčenie tlaku. Systém je bez tlaku.

- Pri čerpaní vody s rozpustenými prísadami je nutné čerpadlo po každom použití poriadne vypláchnuť čistou vodou.

Pravidelne kontrolovať čistotu záchytného filtra. Pri viditeľnom znečistení postupovať nasledovne:

Obrázok **G**

- Uzáver na naplniacom nátrubku odskrutkovať.
- Odoberte celý predradený filter.
- Spätný ventil odpojte od predradeného filtra.
- Predradený filter a spätný ventil dôkladne očistite pod tečúcou vodou.
- V prípade potreby vypláchnite z čerpadla zvyšky nečistôt.
- Skontrolujte ľahkosť chodu spätného ventilu.
- V prípade ťažkého chodu zľahka premažte tesnenia spätného ventilu pomocou maziva dostupného prostredníctvom Kärcher Service (6.288-143.0). Nepoužívajte žiadne minerálne mazivá alebo oleje.
- Predradený filter znovu spojte s poistným ventilom.

Obrázok **H**

- Pri použití predradeného filtra (so spätným nárazovým ventilom) v plniacich nátrubkoch dávajte pozor na **správnu montážnu polohu** (drážka). Predradený filter sa musí dať jednoducho a bez použitia sily namontovať.

⚠ **Pozor**

Na tesnenia používajte iba tuk bez minerálov.

Údržba

Zariadenie si nevyžaduje údržbu.

Transport

⚠ **UPOZORNENIE**

Aby sa pri preprave zabránilo vzniku nehôd alebo zranení, zohľadnite hmotnosť prístroja (viď technické údaje).

Ručná preprava

- Zariadenie zdvihnite a prenášajte za prenosný držiak.

⚠ **UPOZORNENIE**

Nebezpečenstvo zakopnutia o voľný kábel!

- Navíťte kábel na držiak a zabezpečte ho káblovou svorkou.

Preprava vo vozidlách

- Prístroj zaistite proti zošmyknutiu a prevráteniu.

Uloženie prístroja

⚠ **UPOZORNENIE**

Aby sa pri výbere miesta skladovania zabránilo vzniku nehôd alebo zranení, zohľadnite hmotnosť prístroja (viď technické údaje).

Uskladnenie prístroja

- Odpojte prístroj od tlaku otvorením odberu vody, pripojeného na strane tlaku (napr. otvorenie vodovodného kohúta).
- Vyprázdňte hadice.
- Odstráňte sacie a tlakové potrubie.

Obrázok **G**

- Uzáver na naplniacom nátrubku odskrutkovať.
- Odoberte predradený filter a integrovaný spätný ventil a umyte ich pod tečúcou vodou.
- Vyprázdňte čerpadlo cez plniaci nátrubok jeho otčením.
- Prístroj uložte na miesto zaistené proti mrazu.

Pomoc pri poruchách

⚠ **Pozor**

Aby sa zabránilo vzniku nebezpečných situácií, môže opravy a výmenu náhradných dielov prístroja vykonávať len autorizované servisné stredisko.

Pred všetkými prácami prístroj vypnite a vyťahnite sieťovú zástrčku.

Porucha	Príčina	Odstánenie
Čerpadlo beží, ale nečerpá	Vzduch v čerpadle	pozri kapitola "Príprava" obr. A až D a kapitola "Prevádzka"
	Nasávacie potrubie je upchaté	Vypnite čerpadlo, vyťahnite sieťovú zástrčku a vyčistite priestor nasávania.
	Záchytný filter je znečistený	Vypnite čerpadlo, vyťahnite sieťovú zástrčku, čerpadlo nechajte ochladiť, vyčistite priestor nasávania, zabráňte chodu na sucho. Odoberte predradený filter a spätný ventil a umyte ich pod tečúcou vodou, resp. vypláchnite zvyšky nečistoty na dne plniaceho hrdla otvorením plniaceho otvoru. Nové spustenie pomocou opätovného zapnutia čerpadla.
	Sacia hadica alebo spojovací adaptér nie je správne alebo kompletne naskrutkovaná.	Pred montážou skontrolujte, či sú namontované a riadne upevnené tesnenia. Riadne utiahnite saciu hadicu a spojovací adaptér rukou.
Čerpadlo sa nerozbehne alebo zostáva počas prevádzky odrazu stáť	Prerušené elektrické napájanie	Kontrola poistiek a elektrických spojov
	Záchytný filter je znečistený	Odoberte predradený filter a spätný ventil a umyte ich pod tečúcou vodou, resp. vypláchnite zvyšky nečistoty na dne plniaceho hrdla otvorením plniaceho otvoru.
	Prístroj sa nachádza v automatickom režime. Tlak v systéme > 1,3 bar.	Čerpadlo sa opäť automaticky zapne, ak klesne tlak v systéme pod 1,3 bar. V automatickom režime nebeží prístroj tiež po vypnutí a opätovnom zapnutí, ak má vnútorný tlak hodnotu viac než 1,3 bar, teda ak na čerpadlo pôsobí vodný stĺpec viac než 13 metrov.
Čerpadlo sa zastaví, rozsvieti sa LED "Chyba na strane nasávania".	Porucha na nasávacej časti, bez prietoku, nevzniká žiaden tlak.	Vypnite čerpadlo a vyťahnite sieťovú zástrčku. Odoberte predradený filter a spätný ventil a umyte ich pod tečúcou vodou, resp. vypláchnite zvyšky nečistoty na dne plniaceho hrdla otvorením plniaceho otvoru. Nové spustenie pomocou opätovného zapnutia čerpadla.
		Skontrolujte prípojky na sacjej strane, či sú dobre utesené. Nové spustenie pomocou opätovného zapnutia čerpadla.
		Skontrolujte, či je v sacjej nádrži (napr. cisterne) dostatok vody.
	Prietok veľmi nízky -> poistka proti suchému chodu vypla čerpadlo.	Skontrolujte, či je v sacjej nádrži (napr. cisterne) dostatok vody. Prietok je príliš nízky. Otvorte viac vodovodný kohút.
Chyba na strane tlaku (presakovanie alebo uzavretý vodovodný kohút) pri nasávaní. Čerpadlo neukončilo sací režim.	Otvorte vodovodný kohút. Skontrolovať systém na presakovanie. Ak sa nedá presakovanie odstrániť, namontujte kompenzačnú tlakovú nádobu.	

Porucha	Príčina	Odstránenie
Automatická prevádzka: Čerpadlo sa zastaví, rozsvieti sa LED "Chyba na strane tlaku".	Porucha v nasávacej časti, čerpadlo kvôli trhlinám často zapína a vypína.	Skontrolovať možné trhliny v tlakovej časti a odstrániť ich (kvapkajúci kohútik). Nové spustenie pomocou opätovného zapnutia čerpadla. Skontrolovať systém na presakovanie. Ak sa nedá presakovanie odstrániť, namontujte kompenzačnú tlakovú nádobu.
	Chyba na strane tlaku. Tlak je po vypnutí čerpadla príliš nízky, prístroj sa opäť spustí a preto sa často zapína a vypína.	Na strane tlaku nie je k dispozícii dostatočný elastický objem. V záhrade používajte záhradnú hadicu s minimálnou dĺžkou 5 m pri priemere 3/4" alebo 15 m pri priemere 1/2". Pri fixnej inštalácii namontujte hadicu na kompenzáciu tlaku alebo kompenzačnú tlakovú nádobu medzi čerpadlo a potrubie. Nové spustenie pomocou opätovného zapnutia čerpadla.
Trvalá prevádzka: Čerpadlo sa zastaví, rozsvieti sa LED "Chyba na strane tlaku".	Prístroj pracuje min. štyri minúty, hoci je výstup na strane tlaku (napr. vodovodný kohút) uzavretý. Ochrana proti prehrievaniu vypne prístroj.	Vyťahnite sieťovú zástrčku. Odpojte prístroj od tlaku otvorením odberu vody, pripojeného na strane tlaku. Nové spustenie pomocou opätovného zapnutia čerpadla.
Výkon čerpania klesá alebo je príliš malý	Nasávacie potrubie je upchaté	Vypnite čerpadlo, vyťahnite sieťovú zástrčku a vyčistite priestor nasávania.
	Záchytný filter je znečistený	Odoberte predradený filter a spätný ventil a umyte ich pod tečúcou vodou, resp. vypláchnite zvyšky nečistoty na dne plniaceho hrdla otvorením plniaceho otvoru.
	Netesnosť nasávacej časti	Kontrola nepriepustnosti kompletnej nasávacej časti.
	Výkon čerpania čerpadla je závislý od výšky čerpania a od napojených periférií	Dodržte maximálnu dopravnú výšku. Viď technické údaje. Prípadne zvolte iný priemer alebo dĺžku hadice.
	Prierez na strane tlaku znížený, napr. neúplne otvoreným ventilom/guľovým kohútom.	Otvorte úplne ventil/guľový kohút.
	Hadica na strane tlaku zalomená.	Odstráňte zalomenie hadice.

V prípade otázok alebo porúch Vám rada pomôže naša pobočka Kärcher. Adresu nájdete na zadnej strane.

Pokyny pre použitie

	Zavlažovanie	Zásobovanie domu	Zavlažovanie & Zásobovanie domu
BP 3 Home & Garden	500 m ² max.	8 osôb max.	300 m ² + 4 osoby max.
BP 4 Home & Garden	800 m ² max.	10 osôb max.	600 m ² + 4 osoby max.
BP 5 Home & Garden	1000 m ² max.	12 osôb max.	800 m ² + 4 osoby max.
BP 7 Home & Garden	1200 m ² max.	12 osôb max.	900 m ² + 4 osoby max.

Technické údaje

		BP 3 Home & Garden	BP 4 Home & Garden	BP 5 Home & Garden	BP 7 Home & Garden
Napätie	V	230 - 240	230 - 240	230 - 240	230 - 240
Frekvencia	Hz	50	50	50	50
Výkon P_{men}	W	800	950	1000	1200
Max. prečerpávacie množstvo	l/h	3300	3800	6000	6000
Maximálna výška nasávania	m	8	8	8	8
Max. tlak	MPa (bar)	0,40 (4,0)	0,45 (4,5)	0,48 (4,8)	0,60 (6,0)
Max. prečerpávacia výška	m	40	45	48	60
Max. opätovný zapínací tlak v automatickom režime	MPa (bar)	0,13 (1,3)			
Max. veľkosť zrn prečerpávaných častíc nečistôt	mm	1	1	1	1
Typ čerpadla		Jet	Jet	Multistage 4 stupne	Multistage 5 stupňov
Zistené hodnoty podľa EN ISO 20361					
Hlučnosť L_{pA}	dB(A)	61	63	61	61
Hlučnosť L_{WA} zaručená	dB(A)	76	78	77	76
Hmotnosť (bez príslušenstva)	kg	10,3	10,6	12,5	13,0
LED trieda 1 podľa EN 60825-1					

Technické zmeny vyhradené!

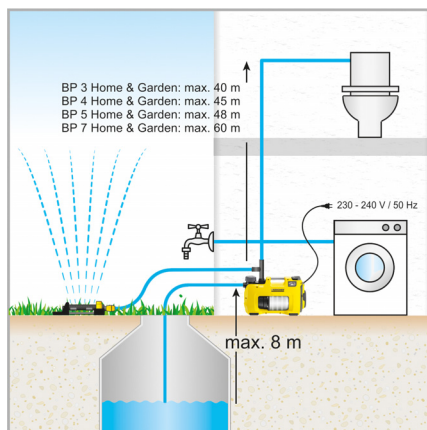
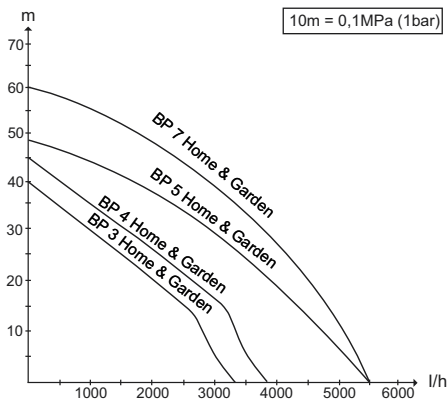

* V automatickom režime max. 13m

Možné dopravované množstvo je o to väčšie:

- čím menšie sú nasávacie a dopravné výšky.
- čím väčšie sú priemery používaných hadíc.
- o čo kratšie sú používané hadice.
- čím menšia je spôsobená tlaková strata pripojeného príslušenstva.

EÚ Vyhlásenie o zhode

Týmto vyhlasujeme, že ďalej označený stroj zodpovedá na základe jeho koncepcie a konštrukcie a takisto vyhotovenia, ktoré sme dodali, príslušným základným požiadavkám na bezpečnosť a ochranu zdravia uvedeným v smerniciach EÚ. Pri zmene stroja, ktorá nebola nami odsúhlasená, stráca toto prehlásenie svoju platnosť.

Výrobok: Čerpadlo

Typ: 1.645-xxx

Príslušné Smernice EÚ:

2014/35/EÚ

2014/30/EÚ

2000/14/ES

2011/65/EÚ

Uplatňované harmonizované normy:

EN 60335-1

EN 60335-2-41

EN 62233: 2008

EN 55014-1: 2006+A1: 2009+A2: 2011

EN 55014-2: 2015

EN 61000-3-2: 2014

EN 61000-3-3: 2013

EN 50581

Uplatňované postupy posudzovania zhody:

2000/14/ES: Príloha V

Úroveň akustického výkonu dB(A)

BP2 G

Nameraná: 69

Zaručovaná: 72

BP3 G, BP3 G Set +, BP3 H&G

Nameraná: 73

Zaručovaná: 76

BP4 G

Nameraná: 72

Zaručovaná: 75

BP4 H&G eco

Nameraná: 75

Zaručovaná: 78

BP5 H&G

Nameraná: 74

Zaručovaná: 77

BP7 H&G eco

Nameraná: 73

Zaručovaná: 76

Podpísaný jedná v poverení a s plnou mocou jednatelstva.



H. Jenner



S. Reiser

Chief Executive Officer Head of Approbation

Osoba zodpovedná za dokumentáciu:

S. Reiser

Alfred Kärcher GmbH & Co. KG

Alfred-Kärcher-Str. 28 - 40

71364 Winnenden (Germany)

Tel: +49 7195 14-0

Fax: +49 7195 14-2212

Winnenden, 2016/04/20



Prije prve uporabe Vašeg uređaja pročitate ove originalne upute za rad i priložene sigurnosne upute i postupajte prema njima. Obje bilježnice sačuvajte za kasniju uporabu ili za sljedećeg vlasnika.

Pregled sadržaja

Opće napomene	HR	1
Stupnjevi opasnosti	HR	1
Zaštita okoliša	HR	1
Priključak na javnu vodovodnu mrežu	HR	2
Sigurnosni napuci	HR	2
Rukovanje	HR	2
Njega, održavanje	HR	3
Transport	HR	3
Skladištenje uređaja	HR	3
Otklanjanje smetnji	HR	4
Naputci za uporabu	HR	5
Tehnički podaci	HR	6
EU izjava o sukladnosti	HR	7

Opće napomene

Preduvjeti za statičku stabilnost

⚠ **OPREZ**

Prije bilo kakvih radova koji se vrše uređajem ili na njemu, pobrinite se za statičku stabilnost kako biste izbjegli nesreće ili oštećenja do kojih može doći uslijed prevrtanja uređaja.

Statička stabilnost uređaja zajamčena je njegovim postavljanjem na ravnu podlogu.

Jamstvo

U svakoj zemlji važe jamstveni uvjeti koje je izdala naša nadležna organizacija za distribuciju. Eventualne smetnje na stroju za vrijeme trajanja jamstva uklanjamo besplatno ukoliko je uzrok greška u materijalu ili proizvodnji. U slučaju koji podliježe garanciji obratite se, uz prilažanje potvrde o kupnji, Vašem prodavaču ili najbližoj ovlaštenoj servisnoj službi.

Namjensko korištenje

Ovaj uređaj je konstruiran za privatnu uporabu i nije predviđen za opterećenja profesionalne primjene. Proizvođač ne preuzima odgovornost za eventualne štete nastale nenamjenskim korištenjem ili pogrešnim opsluživanjem uređaja.

Ovaj je uređaj poglavito namijenjen primjeni kod kuće i u vrtu.

Pumpe za primjenu u kućanstvima & i vrtno pumpe se automatski uključuju i isključuju ovisno o potrebi za vodom. To ih čini pogodnim kako za primjenu u vrtu tako i primjenu u kućanstvima. Savršene su za vodoopskrbu perilica rublja ili za ispiranje toaleta, npr. u spoju sa cisternom. Osim toga, konstantni radni tlak pumpi jamči i pouzdano navodnjavanje vrta.

⚠ **OPREZ**

Opasnost od oštećenja! Pumpa nije namijenjena uvećanju postojećeg tlaka voda.

Dopuštene radne tekućine

- Potrošna voda
- Bunarska voda
- Izvorska voda
- Kišnica
- voda iz bazena za kupanje (uz pretpostavljeno odobreno doziranje aditiva)

⚠ **OPREZ**

■ *Voda koju ovaj stroj pumpa nije za piće!*

⚠ **UPOZORENJE**

Zabranjen je rad s nagrizajućim, lako zapaljivim ili eksplozivnim tvarima (npr. benzin, petrolej, nitro razrjeđivač), mastima, uljima, slanom vodom i otpadnom vodom iz nužnika te s muljevitom vodom čija je tečljivost manja nego kod vode.

Uređaj ima osiguranje od rada na suho te nije prikladan za neprekidni rad (npr. za podizanje vode, pumpe vodo-skoka).

Temperatura radne tekućine ne smije prekoračiti 35°C

Stupnjevi opasnosti

⚠ **OPASNOST**

Za neposredno prijeteću opasnost koja za posljedicu ima teške tjelesne ozljede ili smrt.

⚠ **UPOZORENJE**

Za eventualno opasnu situaciju koja može prouzročiti teške tjelesne ozljede ili smrt.

⚠ **OPREZ**

Napomena koja upućuje na eventualno opasnu situaciju koja može prouzročiti lakše ozljede.

PAŽNJA

Napomena koja upućuje na eventualno opasnu situaciju koja može prouzročiti materijalnu štetu.

Zaštita okoliša

Napomene o sastojcima (REACH)

Aktualne informacije o sastojcima možete pronaći na stranici:

www.kaercher.com/REACH



Materijali ambalaže se mogu reciklirati. Ambalažu odložite na otpad u skladu s propisima o očuvanju okoliša.



Električni i elektronički dijelovi često sadrže sastavne dijelove koji pri pogrešnom rukovanju ili pogrešnom zbrinjavanju mogu predstavljati potencijalnu opasnost za ljudsko zdravlje i okoliš. Ipak, ti sastavni dijelovi nužni su za propisani pogon uređaja. Uređaji označeni ovim simbolom ne smiju se odlagati u komunalni otpad. Stari uređaji sadrže vrijedne materijale koji se mogu reciklirati te bi ih stoga trebalo predati kao sekundarne sirovine. Primarne i punjive baterije sadrže tvari koje ne smiju dospjeti u okoliš. Stare uređaje kao i primarne odnosno punjive baterije odložite u otpad ekološki primjereno.

Priključak na javnu vodovodnu mrežu

Priilikom priključka ovog proizvoda na vodovodnu mrežu pridržavajte se zahtjeva EN 1717 te se u slučaju eventualnih pitanja obratite vašem stručnom poduzeću za sanitarije.

Sigurnosni napuci

Prije stavljanja pumpe u pogon uzmite u obzir priložene sigurnosne upute!

Rukovanje

Postavke

Uključno/isključnim prekidačem mogu se aktivirati sljedeća tri radna stanja:



Položaj prekidača I/On
Trajni rad



Položaj prekidača 0/Off
Isklj.



Položaj sklopke „Auto“
Automatski rad

Princip rada

U automatskom načinu rada kućanske i vrtno-pumpe automatski održavaju tlak vode u sustavu. Pumpa se pokreće opadanjem tlaka ispod oko 0,13 MPa (1,3 bar). Pumpa nastavlja raditi sve dok protok iznosi

> oko 60 l/h. Kada se završi uzimanje vode, pumpa nakon kratkog zaustavnog hoda prelazi u stanje pripravnosti. Sustav se tada nalazi pod tlakom. Pri uzimanju vode i time rezultirajućem snižavanju tlaka pumpa se iznova pokreće.

Opis uređaja

- 1 Priključak prilagodnika za pumpe G1
- 2 Priključak G1 (33,3 mm) usisnog voda (ulaz)
- 3 Nastavak za punjenje
- 4 Predfilter i ugrađeni nepovratni ventil
- 5 Poklopac
- 6 3-putni priključak prilagodnika za pumpe G1
- 7 Priključak G1 (33,3 mm) tlačnog voda (izlaz)
- 8 Uključno/isključna sklopka
- 9 Dio za odlaganje kabela i strujni priključni kabel s utikačem
- 10 Kabelski uskočni zatvarač
- 11 Prikaz pogreške
- A Pogreška na usisnoj strani
- B Pogreška na potisnoj strani

Priprema

Slika **A**

- Zavijte priključni prilagodnik u usisni priključak pumpe (ulaz). Zategnite rukom.
- Priključite usisno crijevo otporno na vakuum.

Napomena

Kako bi se skratilo vrijeme ponovnog usisavanja, koristite usisno crijevo sa zaustavljačem povratnog toka. On sprječava da se usisno crijevo isprazni nakon korištenja (vidi "Pribor").

Zaustavljač povratnog toka nemojte instalirati izravno na pumpu (usisna ili potisna strana).

Ako treba pumpati pjeskovitu vodu, ljubazno preporučujemo primjenu dodatnog predfiltera (vidi poseban pribor). Njega treba postaviti na usisnoj strani pumpe, između usisnog crijeva i pumpe.

Koristite originalne Kärcherove usisne vodove, filterske komponente i priključke za crijeva. U slučaju primjene proizvoda drugih proizvođača može doći do neispravnog rada pri usisavanju radne tekućine, posebno pri primjeni bajunetskih spojnih sustava.

Pri fiksnoj ili kućnoj instalaciji nemojte koristiti brzinske spojnike nego vijčane spojeve.

Slika **B**

- Zavijte priključni prilagodnik u tlačni priključak pumpe (izlaz). Zategnite rukom.
- Priključite tlačni vod.

Slika **C**

2-putni prilagodnik omogućuje istovremeni rad dva uređaja (npr. perilice ili prskalice). Može ga se montirati tako da se koriste ili oba bočna izlaza ili jedan bočni i jedan gornji izlaz. Kod primjene samo jednog izlaza se onaj izlaz koji se ne koristi može zatvoriti priloženim zatvaračem.

Slika **D**

- Odvijte poklopac nastavka za punjenje pa ulijte vodu do ruba.
- Rukom zavijte poklopac do kraja na nastavak za punjenje.
- Otvorite postojeće zaporne ventile u tlačnom vodu.

Napomena

Već i najmanja mjesta propuštanja mogu dovesti do neispravnog rada.

Fiksna instalacija

Pri fiksnoj instalaciji se pumpa može zaviti na prikladnu površinu.

Slika **E**

- Izvucite gumene nogare na obje strane kućišta i okrenite.
 - Ponovo postavite gumene nogare u kućište.
 - Pričvrstite prikladnim vijcima na ravnoj površini.
- Dodatno se kod fiksne instalacije na potisnoj strani preporučuje montirati fleksibilnu komponentu, poput recipro savitljivog crijeva za izjednačavanje tlaka (vidi poseban pribor). Prednosti su sljedeće:

- Povećana fleksibilnost pri postavljanju i montaži.
- Smanjenje šumova jer se na provodne cijevi u kućnom vodosustavu ne prenose vibracije.
- U slučaju manjih mjesta curenja se pumpa često prebacuje.

Napomena

Za pojednostavljenje kasnijeg pražnjenja i rastlačivanja sustava preporučamo montažu zapornog ventila između crpke i tlačnog voda.

(nije u opsegu isporuke)

Priilikom pražnjenja crpke moguće je zatvaranjem zapornog ventila spriječiti otičanje vode kroz tlačni vod. Kod većeg broja padova tlaka zbog propuštanja u kućnom sustavu (pumpa se redovito uključuje iako nema uzimanja vode) ugradite spremnika za izjednačavanje tlaka.

Rad

- Strujni utikač utaknite u utičnicu.
 - Uključno-isključnom sklopkom (ON/OFF) uključite uređaj.
 - Optimalni komfor u automatskom načinu rada.
- Slika 
- Vrijeme usisavanja se može skratiti podizanjem tlačnog crijeva na oko 1m.
 - Pričekajte da pumpa počne usisavati i ravnomjerno raditi

Napomena

Uključno/isključna sklopka se može jednostavno aktivirati i nogom.

Napomena

U automatskom načinu rada pumpa se isključuje pri protoku < 60 l/h.

⚠ Pažnja

Uređaj prepoznaje nedostatak dovoda vode. Ako se pri uključivanju uređaja u ručnom načinu rada u roku od 4 minute ili u automatskom načinu rada u roku od 3 minute ne vrši usisavanje i pumpanje vode, pumpa se isključuje. Na zaslonu svijetli indikator "pogreška na usisnoj strani".

Završetak rada

- Isključite uređaj uključno/isključnom sklopkom.
- Izvucite utikač iz utičnice.

Njega, održavanje

⚠ OPASNOST

Prije svakog čišćenja i održavanja isključite uređaj i strujni utikač izvucite iz utičnice.

Njega

Otvorite priključene zaporne ventile radi rastlačivanja pa ih ponovo zatvorite. Sustav više nije pod tlakom.

- Kod pumpanja vode s primjesama pumpu nakon svake primjene treba isprati čistom vodom.

Redovito provjeravajte zaprljanost predfiltra. U slučaju vidljive zaprljanosti postupite kako slijedi:

Slika 

- Odvijte poklopac nastavka za punjenje.
- Izvadite kompletni predfilter.
- Odvojite nepovratni ventil od predfiltra.
- Predfilter i nepovratni ventil pažljivo operite u tekućoj vodi.
- Po potrebi isperite ostatke prljavštine iz pumpe.
- Provjerite pokretljivost nepovratnog ventila.
- U slučaju otežane pokretljivosti brtve nepovratnog ventila lagano premažite mašču (6.288-143.0) koju možete nabaviti putem Kärcher servisa. Ne upotrebljavajte mineralne masti ili ulja.
- Predfilter i nepovratni ventil ponovno međusobno spojite.

Slika 

- Prilikom umetanja predfiltra (s nepovratnim ventilom) u nastavak za punjenje pazite na **pravilan položaj ugradnje** (otvor). Predfilter treba moći ugraditi jednostavno i bez primjene velike sile.

⚠ Pažnja

Za brtve rabite samo maziva bez mineralnih ulja.

Održavanje

Uređaj nije potrebno održavati.

Transport

⚠ OPREZ

Kako bi se izbegle nesreće ili ozljede, prilikom transporta imajte u vidu težinu uređaja (pogledajte tehničke podatke).

Ručni transport

- Uređaj podignite i nosite držeći ga za ručicu za nošenje.

⚠ OPREZ

Opasnost od spoticanja od neučvršćeni kabe!

- *Namotajte kabel na držač kabela i osigurajte ga kabelskim uskočnim zatvaračem.*

Transport vozilima

- Osigurajte uređaj od proklizavanja i naginjanja.

Skladištenje uređaja

⚠ OPREZ

Kako bi se izbegle nesreće ili ozljede, pri odabiru mjesta za skladištenje imajte u vidu težinu uređaja (pogledajte tehničke podatke).

Čuvanje uređaja

- Rastlačite uređaj npr. tako što ćete otvoriti ventil za vodu na strani visokog tlaka.
 - Ispraznite crijeva.
 - Uklonite usisni i tlačni vod.
- Slika 
- Odvijte poklopac nastavka za punjenje.
 - Izvadite predfilter i ugrađen nepovratni ventil te ih operite u tekućoj vodi.
 - Okrenite pumpu i ispraznite preko nastavka za punjenje.
 - Uređaj treba čuvati na mjestu zaštićenom od mraza.

Otklanjanje smetnji

⚠ Pažnja

Radi sprječavanja opasnosti, popravke i ugradnju pričuvnih dijelova smiju obavljati samo ovlaštene servisne službe. Uređaj prije svih radova na njemu isključite i izvucite strujni utikač iz utičnice.

Smetnja	Uzrok	Otklanjanje
Pumpa je uključena, ali ne crpi tekućinu.	Zrak u pumpi	Vidi poglavlje "Priprema" sl. A do D i poglavlje "Rad"
	Usisni vod je začepljen.	Isključite pumpu, izvucite strujni utikač i očistite usisno područje.
	Predfilter je onečišćen.	Isključite pumpu, izvucite strujni utikač, ostavite pumpu da se ohladi, očistite usisno područje i spriječite rad na suho. Predfilter i nepovratni ventil izvadite i isperite u tekućoj vodi, a eventualne zaostatke prljavštine na dnu nastavka za punjenje isperite kroz otvor za punjenje. Ponovo pokrenite pumpu.
	Usisno crijevo ili priključni prilagodnik nisu dobro ili nisu potpuno zavijeni.	Prije sastavljanja provjerite jesu li brtve ispravno postavljene i stoje li kako treba. Rukom zategnite usisno crijevo i priključni prilagodnik.
Pumpa se ne pokreće ili se tijekom rada iznenadno zastavlja.	Napajanje strujom je prekinuto.	Provjerite osigurače i električne spojeve.
	Predfilter je onečišćen.	Predfilter i nepovratni ventil izvadite i isperite u tekućoj vodi, a eventualne zaostatke prljavštine na dnu nastavka za punjenje isperite kroz otvor za punjenje.
	Uređaj je u automatskom načinu rada. Tlak u sustavu > 1,3 bar.	Pumpa se automatski opet uključuje, čim tlak u sustavu opadne ispod 1,3 bar. U automatskom načinu rada se uređaj ne pokreće nakon isključivanja i ponovnog uključivanja ako je unutar-nji tlak viši od 1,3 bara, odnosno ako na pumpu djeluje vodeni stupac viši od 13 metara.
Pumpa se zaustavlja, svijetli indikator "pogreška na usisnoj strani".	Pogreška na usisnoj strani, nema protoka, ne uspostavlja se tlak.	Isključite pumpu i izvucite strujni utikač. Predfilter i nepovratni ventil izvadite i isperite u tekućoj vodi, a eventualne zaostatke prljavštine na dnu nastavka za punjenje isperite kroz otvor za punjenje. Ponovo pokrenite pumpu.
		Provjerite zabrtvljenost priključaka na usisnoj strani. Ponovo pokrenite pumpu.
		Provjerite ima li dovoljno vode u usisnom spremniku (npr. cisterni).
	Protok je vrlo mali -> sklopka za osiguranje od rada na suho je isključila pumpu.	Provjerite ima li dovoljno vode u usisnom spremniku (npr. cisterni). Protok je premali. Otvorite ventil za vodu još malo.
	Pogreška na potisnoj strani (mjesto propuštanja ili je ventil za vodu zatvoren) prilikom usisavanja. Pumpa ne završava usisavanje.	Otvorite pipu za vodu. Provjerite propušta li sustav. Ako se mjesta propuštanja ne mogu otkloniti, ugradite spremnik za izjednačavanje tlaka.
Automatski pogon: Pumpa se zaustavlja, svijetli indikator "pogreška na potisnoj strani".	Pogreška na tlačnoj strani, crpka se zbog postojećih mjesta propuštanja često uključuje i isključuje.	Provjerite propusnost tlačne strane i po potrebi popravite (pipa za vodu kaplje). Ponovo pokrenite pumpu. Provjerite propušta li sustav. Ako se mjesta propuštanja ne mogu otkloniti, ugradite spremnik za izjednačavanje tlaka.
	Pogreška na potisnoj strani. Tlak je prenizak nakon isključivanja pumpe, uređaj se odmah iznova pokreće i učestalo uključuje i isključuje.	Na potisnoj strani nema dovoljno elastičnog volumena. Za vrtove Vam preporučujemo vrtna crijeva minimalne duljine 5 m pri promjeru od 3/4" odnosno 15 m pri promjeru od 1/2". Pri fiksnoj instalaciji ugradite crijevo ili spremnik za izjednačavanje tlaka na potisnoj strani između pumpe i cijevi. Ponovo pokrenite pumpu.

Smetnja	Uzrok	Otklanjanje
Trajni rad: Pumpa se zaustavlja, svijetli indikator "pogreška na potisnoj strani".	Uređaj radi najmanje četiri minute, iako je izlaz na potisnoj strani (npr. ventil za vodu) zatvoren. Zaštita od pregrijavanja isključuje uređaj.	Izvucite strujni utikač. Rastlačite uređaj tako što ćete otvoriti pipu za vodu na strani visokog tlaka. Ponovo pokrenite pumpu.
Protok se smanjuje ili je premali.	Usisni vod je začepljen.	Isključite pumpu, izvucite strujni utikač i očistite usisno područje.
	Predfilter je onečišćen.	Predfilter i nepovratni ventil izvadite i isperite u tekućoj vodi, a eventualne zaostatke prijavštine na dnu nastavka za punjenje isperite kroz otvor za punjenje.
	Propusnost na usisnoj strani.	Provjerite zabrtvljenost cjelokupne usisne strane.
	Protok crpke ovisi o visini pumpanja i priključenim perifernim uređajima.	Obratite pozornost na maksimalnu visinu pumpanja, vidi pod "Tehnički podaci" te po potrebi odaberite drugi promjer ili drugu dužinu crijeva.
	Poprečni presjek na potisnoj strani je sužen, npr. zato što ventil nije potpuno otvoren.	Otvorite ventil do kraja.
	Crijevo na potisnoj strani je presavijeno.	Ispravite crijevo.

U slučaju pitanja ili smetnji rado će Vam pomoći naša podružnica Kärcher. Adresu ćete naći na stražnjoj stranici.

Navputci za uporabu

	Navodnjavanje	Lokalni strujni priključak	Navodnjavanje aktivirano & Lokalni strujni priključak
BP 3 Home & Garden	500 m ² max.	8 osoba maks.	300 m ² + 4 osobe maks.
BP 4 Home & Garden	800 m ² max.	10 osoba maks.	600 m ² + 4 osobe maks.
BP 5 Home & Garden	1000 m ² max.	12 osoba maks.	800 m ² + 4 osobe maks.
BP 7 Home & Garden	1200 m ² max.	12 osoba maks.	900 m ² + 4 osobe maks.

Tehnički podaci

		BP 3 Home & Garden	BP 4 Home & Garden	BP 5 Home & Garden	BP 7 Home & Garden
Napon	V	230 - 240	230 - 240	230 - 240	230 - 240
Frekvencija	Hz	50	50	50	50
Snaga P _{nazivna}	W	800	950	1000	1200
Maks. protočna količina	l/h	3300	3800	6000	6000
Maks. usisna visina	m	8	8	8	8
Maks. tlak	MPa (bar)	0,40 (4,0)	0,45 (4,5)	0,48 (4,8)	0,60 (6,0)
Maks. visina pumpanja	m	40	45	48	60
Maks. tlak za ponovno uključivanje u automatskom načinu rada	MPa (bar)	0,13 (1,3)			
Maks. veličina čestica prijavštine u tekućini	mm	1	1	1	1
Tip pumpe		Jet	Jet	Multistage s 4 stupnja	Multistage s 5 stupnjeva
Utvrđene vrijednosti prema EN ISO 20361					
Razina zvučnog tlaka L _{pA}	dB(A)	61	63	61	61
Zajamčena razina zvučne snage L _{WA}	dB(A)	76	78	77	76
Težina (bez pribora)	kg	10,3	10,6	12,5	13,0
LED klasa 1 sukladno EN 60825-1					

Pridržavamo pravo na tehničke izmjene!

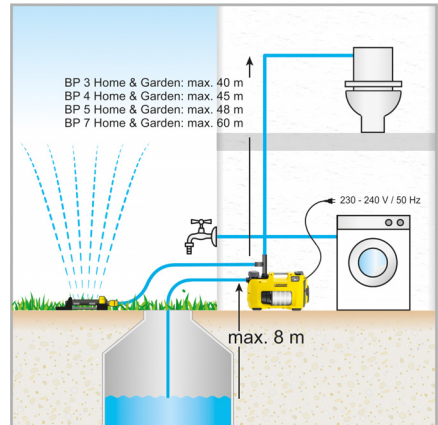
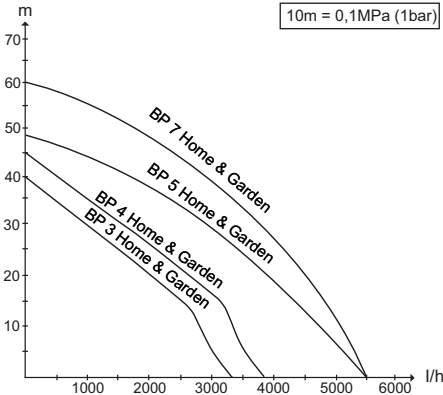

* U automatskom načinu rada maks. 13m

Mogući protok vode je utoliko veći:

- ukoliko su visine usisavanja i pumpanja manje.
- ukoliko su veći promjeri korištenih crijeva.
- ukoliko su korištena crijeva kraća.
- ukoliko priključeni pribor uzrokuje manji gubitak tlaka.

EU izjava o sukladnosti

Izjavljujemo da navedeni uređaj u svojoj zamisli i konstrukciji te kod nas korištenoj izvedbi odgovara osnovnim sigurnosnim i zdravstvenim zahtjevima u skladu s niže navedenim direktivama Europske Zajednice. Ova izjava gubi valjanost u slučaju izmjene stroja koja nisu ugovorene s nama.

Proizvod: **Pumpa**
Tip: 1.645-xxx

Odgovarajuće smjernice EU:

2014/35/EU
2014/30/EU
2000/14/EZ
2011/65/EU

Primijenjene usklađene norme:

EN 60335-1
EN 60335-2-41
EN 62233: 2008
EN 55014-1: 2006+A1: 2009+A2: 2011
EN 55014-2: 2015
EN 61000-3-2: 2014
EN 61000-3-3: 2013
EN 50581

Primijenjeni postupak ocjenjivanja suglasja:

2000/14/EZ: privitak V

Razina jačine zvuka dB(A)

BP2 G

Izmjerena: 69

Zajamčena: 72

BP3 G, BP3 G Set +, BP3 H&G

Izmjerena: 73

Zajamčena: 76

BP4 G

Izmjerena: 72

Zajamčena: 75

BP4 H&G eco

Izmjerena: 75

Zajamčena: 78

BP5 H&G

Izmjerena: 74

Zajamčena: 77

BP7 H&G eco

Izmjerena: 73

Zajamčena: 76

Potpisnici rade po nalogu i s ovlaštenjem posloводства.



H. Jenner

Chief Executive Officer



S. Reiser

Head of Approbation

Opunomoćeni za izradu dokumentacije:
S. Reiser

Alfred Kärcher GmbH & Co. KG
Alfred-Kärcher-Str. 28 - 40
71364 Winnenden (Germany)
Tel.: +49 7195 14-0
Faks: +49 7195 14-2212

Winnenden, 2016/04/20



Pre prve upotrebe Vašeg uređaja pročitajte ovo originalno uputstvo za rad i priložene sigurnosne napomene i postupajte prema njima. Sačuvajte obe sveske za kasniju upotrebu ili za sledećeg vlasnika.

Pregled sadržaja

Opšte napomene	SR	1
Stepeni opasnosti	SR	1
Zaštita životne sredine	SR	1
Priključak na javnu vodovodnu mrežu	SR	2
Sigurnosne napomene	SR	2
Rukovanje	SR	2
Nega, održavanje	SR	3
Transport	SR	3
Skladištenje uređaja	SR	3
Otklanjanje smetnji	SR	4
Instrukcije za primenu	SR	5
Tehnički podaci	SR	6
Izjava o usklađenosti sa propisima EU	SR	7

Opšte napomene

Preduslovi za statičku stabilnost

⚠ **OPREZ**

Pre bilo kakvih radova koji se vrše uređajem ili na njemu, pobrinite se za statičku stabilnost kako biste izbegli nesreće ili oštećenja do kojih može doći usled prevrtanja uređaja.

Statička stabilnost uređaja je obezbeđena njegovim postavljanjem na ravnu površinu.

Garancija

U svakoj zemlji važe garantni uslovi koje je izdala naša nadležna distributivna organizacija. Eventualne smetnje na uređaju za vreme trajanja garancije uklanjamo besplatno, ukoliko je uzrok greška u materijalu ili proizvodnji. U slučaju koji podleže garanciji obratite se sa potvrdom o kupovini Vašem prodavcu ili najbližjoj ovlašćenoj servisnoj službi.

Namensko korišćenje

Ovaj uređaj je konstruisan za privatnu upotrebu i nije predviđen za opterećenja profesionalne primene. Proizvođač ne preuzima odgovornost za eventualne štete nastale nenamenskim korišćenjem ili pogrešnim opsluživanjem uređaja. Ovaj uređaj je prvenstveno namenjen za upotrebu kod kuće i u bašti.

Pumpe za primenu u domaćinstvima & i baštenske pumpe se automatski uključuju i isključuju u zavisnosti od potrebe za vodom. To ih čini pogodnim za primenu u baštama i u domaćinstvima. Savršene su za napajanje mašina za veš vodom ili za ispiranje toaleta, npr. u spoju sa cisternom. Osim toga, konstantni radni pritisak garantuje i pouzdano navodnjavanje bašte.

⚠ **OPREZ**

Opasnost od oštećenja! Pumpa nije namenjena za pojačavanje postojećeg pritiska voda.

Dozvoljene radne tečnosti

- Potrošna voda
- Bunarska voda
- Izvorska voda
- Kišnica
- voda iz bazena za kupanje (uz pretpostavljeno odobreno doziranje aditiva)

⚠ **OPREZ**

■ *Voda koju ovaj uređaj pumpa nije za piće!*

⚠ **UPOZORENJE**

Ne sme se raditi sa nagrizajućim, lako zapaljivim ili eksplozivnim supstancama (npr. benzin, petrolej, nitro razređivač), mastima, uljima, slanom vodom i otpadnom vodom iz toaleta kao ni sa muljevitom vodom koja teže teče nego obična voda.

Uređaj ima osiguranje od rada na suvo i nije prikladan za neprekidan rad (npr. za podizanje vode, pumpe vodoskoka).

Temperatura radne tečnosti ne sme da pređe 35°C

Stepeni opasnosti

⚠ **OPASNOST**

Ukazuje na neposredno preteću opasnost koja dovodi do teških telesnih povreda ili smrti.

⚠ **UPOZORENJE**

Ukazuje na eventualno opasnu situaciju koja može dovesti do teških telesnih povreda ili smrti.

⚠ **OPREZ**

Napomena koja ukazuje na eventualno opasnu situaciju, koja može izazvati lakše telesne povrede.

PAŽNJA

Napomena koja ukazuje na eventualno opasnu situaciju koja može izazvati materijalne štete.

Zaštita životne sredine

Napomene o sastojcima (REACH)

Aktuelne informacije o sastojcima možete pronaći na stranici:

www.kaercher.com/REACH



Ambalaža se može ponovo preraditi. Ambalažu odložite u otpad ekološki primereno.



Električni i elektronski uređaji sadrže često sastavne delove koji, u slučaju nepravilnog rukovanja ili nepravilnog odlaganja u otpad, mogu da predstavljaju potencijalnu opasnost za zdravlje ljudi i okolinu. Ipak, ovi sastavni delovi su neophodni za pravilan rad uređaja. Uređaji koji su označeni ovim simbolom ne smeju da se odlažu u kućni otpad.

Stari uređaji sadrže vredne materijale sa sposobnošću recikliranja i treba ih dostaviti na ponovnu preradu. Primarne i punjive baterije sadrže materije koje ne smeju dospeti u životnu sredinu. Stare uređaje kao i baterije ili akumulatore odložite u otpad ekološki primereno.

Priključak na javnu vodovodnu mrežu

Priilikom priključivanja ovog proizvoda na vodovodnu mrežu obratite pažnju na zahteve iz EN 1717, a u slučaju eventualnih pitanja obratite se vašoj specijalizovanoj sanitarnoj poslovnici.

Sigurnosne napomene

Pre puštanja pumpe u pogon obratiti pažnju na priložene sigurnosne napomene!

Rukovanje

Postavke

Prekidačem za uključivanje/isključivanje mogu se aktivirati sledeća tri radna stanja:



Položaj prekidača I/On
Trajni rad



Položaj prekidača 0/Off
Isklj.



Položaj prekidača „Auto“
Automatski rad

Princip rada

U automatskom načinu rada kućne i baštenske pumpe automatski održavaju pritisak vode u sistemu. Pumpa se pokreće kada pritisak opadne ispod oko 0,13 MPa (1,3 bar). Pumpa nastavlja da radi sve dok protok iznosi > oko 60 l/h. Kada se završi uzimanje vode, pumpa nakon kratkog zaustavnog hoda prelazi u stanje pripravnosti. Sistem je tada pod pritiskom. Oduzimanjem vode se smanjuje pritisak, čime se pumpa ponovo pokreće.

Opis uređaja

- 1 Priključak adaptera za pumpe G1
 - 2 Priključak G1 (33,3 mm) usisnog voda (ulaz)
 - 3 Nastavak za punjenje
 - 4 Predfilter i ugrađeni nepovratni ventil
 - 5 Poklopac
 - 6 3-putni priključak adaptera za pumpe G1
 - 7 Priključak G1 (33,3 mm) voda pod pritiskom (izlaz)
 - 8 Uključno/isključni prekidač
 - 9 Deo za čuvanje kabla i strujni priključni kabl sa utikačem
 - 10 Kablovski uskočni zatvarač
 - 11 Prikaz greške
- A Greška na usisnoj strani
B Greška na potisnoj strani

Priprema

Slika **A**

- Zavijte priključni adapter u usisni priključak pumpe (ulaz).
Zategnite rukom.
- Priključite usisno crevo otporno na vakuum.

Napomena

Da biste skratili vreme ponovnog usisavanja koristite usisno crevo za zaustavljačem povratnog toka. On sprečava pražnjenje usisnog creva nakon korišćenja (vidi "Pribor").
Zaustavljač povratnog toka nemojte instalirati direktno na pumpu (na usisnoj strani ili na strani pritiska).

Ako treba pumpati peskovitu vodu, preporučujemo primenu dodatnog predfiltera (vidi poseban pribor).
Njega treba postaviti na usisnoj strani pumpe, između usisnog creva i pumpe.

Koristite originalne Kärcher-ove usisne vodove, filterske komponente i priključke za creva. U slučaju primene sklopova drugih proizvođača može doći do neispravnog rada pri usisavanju radne tečnosti, posebno pri primeni bajonetskih sistema spojeva.

Kod kućne ili fiksne instalacije nemojte da koristite brzinske spojnice već navojске spojeve.

Slika **B**

- Zavijte priključni adapter u potisni priključak pumpe (izlaz).
Zategnite rukom.

- Priključite vod pod pritiskom.

Slika **C**

2-putni adapter omogućava istovremeni rad dva uređaja (npr. mašine za veš ili prskalice). Može da se montira tako da se koriste ili oba bočna izlaza ili jedan bočni i jedan gornji izlaz. Kod primene samo jednog izlaza se onaj izlaz koji nije potreban može zatvoriti priloženim zatvaračem.

Slika **D**

- Odvijte poklopac nastavka za punjenje pa ulijte vodu do ivice.
- Rukom zavijte poklopac do kraja na nastavak za punjenje.
- Otvorite postojeće blokirne ventile u vodu pod pritiskom.

Napomena

Već i najmanja mesta propuštanja mogu prouzrokovati neispravnosti pri radu.

Fiksna instalacija

Pri fiksnoj instalaciji se pumpa može zaviti na prikladnu površinu.

Slika **E**

- Izvucite gumene nogare na obe strane kućišta i okrenite.
- Ponovo postavite gumene nogare u kućište.
- Pričvrstite prikladnim zavrtnjima na ravnoj površini. Dodatno se kod fiksne instalacije na potisnoj stani preporučuje montirati fleksibilnu komponentu, kao što je recimo savitljivo crevo za izjednačavanje pritiska (vidi poseban pribor). Prednosti su sledeće:

- Povećana fleksibilnost pri postavljanju i montaži.
- Smanjenje šumova jer se na provodne cevi u kućnom vodoinstalacionom sistemu ne prenose vibracije.
- U slučaju manjih mesta curenja se pumpa često prebacuje.

Napomena

Za pojednostavljenje kasnijeg pražnjenja i rasterećenja pritiska sistema preporučujemo montažu blokirnog ventila između pumpe i voda pod pritiskom. (nije u obimu isporuke)

Priilikom pražnjenja pumpe moguće je zatvaranjem blokirnog ventila sprečiti oticanje vode kroz vod pod pritiskom.

Kod povećanih padova pritiska usled propuštanja u sistemu objekta (pumpa se redovno uključuje bez potrošnje vode) ugraditi rezervoar za izjednačavanje pritiska.

Rad

- Strujni utikač utaknite u utičnicu.
 - Uređaj uključite pomoću prekidača za uključivanje/isključivanje.
 - Optimalni komfor u automatskom načinu rada.
- Slika 
- Vreme usisavanja se može skratiti podizanjem voda pod pritiskom na oko 1m.
 - Sačekajte da pumpa počne usisavati i ravnomerno pumpati

Napomena

Uključno/isključni prekidač može jednostavno da se pritisne i nogom.

Napomena

U automatskom načinu rada pumpa se isključuje pri protoku < 60 l/h.

⚠ Pažnja

Uređaj prepoznaje nedostatak dovoda vode. Ako se pri uključivanju uređaja u ručnom načinu rada u roku od 4 minuta ili u automatskom načinu rada u roku od 3 minuta ne vrši usisavanje i pumpanje vode, pumpa se isključuje. Na ekranu svetli indikator "greška na usisnoj strani".

Završetak rada

- Isključite uređaj prekidačem za uključivanje/isključivanje.
- Izvucite utikač iz utičnice.



Nega, održavanje

⚠ OPASNOST

Pre svakog čišćenja i održavanja isključite uređaj iz strujni utikač izvucite iz utičnice.

Održavanje

Otvorite priključene blokirne ventile radi rasterećenja od pritiska i ponovo ih zatvorite. Sistem više nije pod pritiskom.

- Kod pumpanja vode sa primesama pumpu nakon svake upotrebe treba isprati čistom vodom.
- Redovno proveravajte zaprljanost predfiltera. U slučaju vidne zaprljanosti postupite na sledeći način:
- Slika 
- Odvijte poklopac nastavka za punjenje.
 - Skinuti kompletan predfilter.
 - Odvojiti nepovratni ventil od predfiltera.
 - Predfilter i nepovratni ventil detaljno oprati pod mlazom vode.
 - Po potrebi, isprati zaostale nečistoće iz pumpe.
 - Proveriti pokretljivost nepovratnog ventila.
 - U slučaju slabe pokretljivosti blago podmazati zaptivke nepovratnog ventila mašću (6.288-143.0) koja je dostupna preko servisa preduzeća Kärcher.
 - Nemojte koristiti mineralne masti ili ulja.
 - Predfilter i nepovratni ventil ponovo povezati.
- Slika 
- Prilikom umetanja predfiltera (sa nepovratnim ventilom) u nastavak za punjenje pazite na **pravilan položaj ugradnje** (otvor). Predfilter treba moći postaviti jednostavno i bez primene velike sile.

⚠ Pažnja

Za zaptivke koristite samo mazivo bez mineralnih ulja.

Održavanje

Uređaj nije potrebno održavati.

Transport

⚠ OPREZ

Kako bi se izbegle nesreće ili povrede, prilikom transporta imajte u vidu težinu uređaja (vidi tehničke podatke).

Ručni transport

- Uređaj podignite i nosite držeći ga za ručku za nošenje.
- ### ⚠ OPREZ
- Opasnost od saplitanja o neučvršćeni kabl!*
- Namotajte kabl na držač i osigurajte ga kablovskim uskočnim zatvaračem.

Transport u vozilima

- Osigurajte uređaj od proklizavanja i nakretanja.

Skladištenje uređaja

⚠ OPREZ

Kako bi se izbegle nesreće ili povrede, pri odabiru mesta za skladištenje imajte u vidu težinu uređaja (vidi tehničke podatke).

Skladištenje uređaja

- Ispustite pritisak iz uređaja tako što ćete otvoriti ispusnu slavinu za vodu na strani pritiska (npr. otvorite ventil za vodu).
 - Ispraznite creva.
 - Uklonite usisni vod i vod pod pritiskom.
- Slika 
- Odvijte poklopac nastavka za punjenje.
 - Izvadite predfilter i ugrađen nepovratni ventil pa ih operite u tekućoj vodi.
 - Okrenite pumpu i ispraznite preko nastavka za punjenje.
 - Uređaj treba držati na mestu zaštićenom od mraza.

Otklanjanje smetnji

⚠ Pažnja

U cilju sprečavanja opasnosti, popravke i ugradnju rezervnih delova sme izvoditi samo ovlašćena servisna služba. Uređaj pre svih radova na njemu isključite i izvucite strujni utikač iz utičnice.

Smetnja	Uzrok	Otklanjanje
Pumpa je uključena, ali ne vrši pumpanje tečnosti.	Vazduh u pumpi	Vidi poglavlje "Priprema" sl. A do D i poglavlje "Rad"
	Usisni vod je začepljen.	Isključite pumpu, izvucite strujni utikač i očistite oblast usisavanja.
	Predfilter je zaprljan.	Isključite pumpu, izvucite strujni utikač, ostavite pumpu da se ohladi, očistite oblast usisavanja i sprečite rad na suvo. Predfilter i nepovratni ventil izvadite i isperite u tekućoj vodi, a eventualne ostatke prljavštine na dnu nastavka za punjenje isperite kroz otvor za punjenje. Ponovo pokrenite pumpu.
	Usisno crevo ili priključni adapter nisu ispravno ili nisu potpuno uvijeni.	Pre sastavljanja proverite da li su zaptivke ispravno postavljene i da li stoje kako treba. Rukom pritegnite usisno crevo i priključni adapter.
Pumpa se ne pokreće ili se tokom rada iznenada zaustavlja.	Napajanje strujom je prekinuto.	Proverite osigurače i električne spojeve.
	Predfilter je zaprljan.	Predfilter i nepovratni ventil izvadite i isperite u tekućoj vodi, a eventualne ostatke prljavštine na dnu nastavka za punjenje isperite kroz otvor za punjenje.
Pumpa se zaustavlja, svetli indikator "greška na usisnoj strani".	Uređaj je u automatskom načinu rada. Pritisak u sistemu > 1,3 bar.	Pumpa se automatski opet uključuje čim pritisak u sistemu opadne ispod 1,3 bar. U automatskom načinu rada se uređaj i nakon isključivanja i ponovnog uključivanja ne pokreće ukoliko je unutrašnji pritisak viši od 1,3 bara, odnosno ako na pumpu deluje vodeni stub viši od 13 metara.
	Greška na usisnoj strani, nema protoka, ne uspostavlja se pritisak.	Isključite pumpu i izvucite strujni utikač. Predfilter i nepovratni ventil izvadite i isperite u tekućoj vodi, a eventualne ostatke prljavštine na dnu nastavka za punjenje isperite kroz otvor za punjenje. Ponovo pokrenite pumpu.
		Proverite hermetičnost priključaka na usisnoj strani. Ponovo pokrenite pumpu.
		Proverite da li ima dovoljno vode u usisnoj posudi (npr. cisterni).
	Protok je vrlo mali -> presostat za osiguranje od rada na suvo je isključila pumpu.	Proverite da li ima dovoljno vode u usisnoj posudi (npr. cisterni). Protok je suviše mali. Otvorite slavinu za vodu još malo.
	Greška na potisnoj strani (curenje ili zatvorena slavina za vodu) prilikom usisavanja. Pumpa ne završava sa usisavanjem.	Otvorite slavinu. Proverite ima li na sistemu mesta propuštanja. Ukoliko curenje ne može da se otkloni, ugradite rezervoar za izjednačavanje pritiska.
Automatski rad: Pumpa se zaustavlja, svetli indikator "greška na potisnoj strani".	Greška na potisnoj strani, pumpa se zbog postojećih mesta propuštanja često uključuje i isključuje.	Proverite propusnost potisne strane i po potrebi popravite (slavina za vodu kaplje). Ponovo pokrenite pumpu. Proverite ima li na sistemu mesta propuštanja. Ukoliko curenje ne može da se otkloni, ugradite rezervoar za izjednačavanje pritiska.
	Greška na potisnoj strani. Pritisak je nakon isključivanja pumpe prenizak, tako da se uređaj odmah ponovo pokreće i potom naizmenično isključuje i uključuje.	Na potisnoj strani nema dovoljno elastičnog prostora. Za bašte Vam preporučujemo baštenska creva minimalne dužine 5 m pri prečniku od 3/4" odnosno 15 m pri prečniku od 1/2". Pri fiksnoj instalaciji na strani pritiska ugradite crevo ili rezervoar za izjednačavanje pritiska između pumpe i cevovoda. Ponovo pokrenite pumpu.

Smetnja	Uzrok	Otklanjanje
Trajni rad: Pumpa se zaustavlja, svetli indikator "greška na potisnoj strani".	Uređaj radi najmanje četiri minuta, iako je izlaz na potisnoj strani (npr. ventil za vodu) zatvoren. Zaštita od pregrevanja isključuje uređaj.	Izvucite strujni utikač. Ispustite pritisak iz uređaja tako što ćete otvoriti ispusnu slavinu za vodu na strani pritiska. Ponovo pokrenite pumpu.
Protok se smanjuje ili je premali.	Usisni vod je začepljen.	Isključite pumpu, izvucite strujni utikač i očistite oblast usisavanja.
	Predfilter je zaprljan.	Predfilter i nepovratni ventil izvadite i isperite u tekućoj vodi, a eventualne ostatke prijavštine na dnu nastavka za punjenje isperite kroz otvor za punjenje.
	Propusnost na usisnoj strani.	Proverite hermetičnost celokupne usisne strane.
	Protok pumpe zavisi od visine pumpanja i priključenih perifernih uređaja.	Uzmite u obzir maksimalnu visinu pumpanja, vidi pod "Tehnički podaci". Po potrebi koristite crevo drugog prečnika ili druge dužine.
	Poprečni presek na potisnoj strani je sužen, npr. zato što ventil odnosno kuglasti ventil nisu potpuno otvoreni.	Otvorite ventil odnosno kuglasti ventil do kraja.
Crevo na potisnoj strani je presavijeno.	Ispravite crevo.	

U slučaju pitanja ili smetnji rado će Vam pomoći naša podružnica Kärcher. Adresu ćete naći na poledini.

Instrukcije za primenu

	Navodnjavanje	Lokalni strujni priključak	Navodnjavanje aktivirano & Lokalni strujni priključak
BP 3 Home & Garden	500 m ² max.	8 osoba maks.	300 m ² + 4 osobe maks.
BP 4 Home & Garden	800 m ² max.	10 osoba maks.	600 m ² + 4 osobe maks.
BP 5 Home & Garden	1000 m ² max.	12 osoba maks.	800 m ² + 4 osobe maks.
BP 7 Home & Garden	1200 m ² max.	12 osoba maks.	900 m ² + 4 osobe maks.

Tehnički podaci

		BP 3 Home & Garden	BP 4 Home & Garden	BP 5 Home & Garden	BP 7 Home & Garden
Napon	V	230 - 240	230 - 240	230 - 240	230 - 240
Frekvencija	Hz	50	50	50	50
Snaga $P_{\text{nominalna}}$	W	800	950	1000	1200
Maks. protočna količina	l/h	3300	3800	6000	6000
Maks. usisna visina	m	8	8	8	8
Maks. pritisak	MPa (bar)	0,40 (4,0)	0,45 (4,5)	0,48 (4,8)	0,60 (6,0)
Maks. visina pumpanja	m	40	45	48	60
Maks. pritisak za ponovno uključivanje u automatskom načinu rada	MPa (bar)	0,13 (1,3)			
Maks. veličina čestica prijavštine u tečnosti	mm	1	1	1	1
Tip pumpe		Jet	Jet	Multistage 4-stepeni	Multistage 5-stepeni
Izračunate vrednosti prema EN ISO 20361					
Nivo zvučnog pritiska L_{pA}	dB(A)	61	63	61	61
Garantovani nivo zvučne snage L_{WA}	dB(A)	76	78	77	76
Težina (bez pribora)	kg	10,3	10,6	12,5	13,0
LED klasa 1 u skladu sa EN 60825-1					

Zadržavamo pravo na tehničke promene!

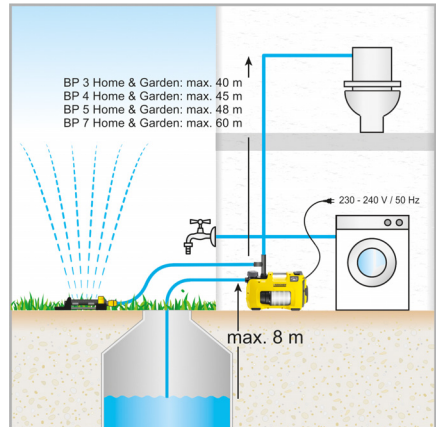
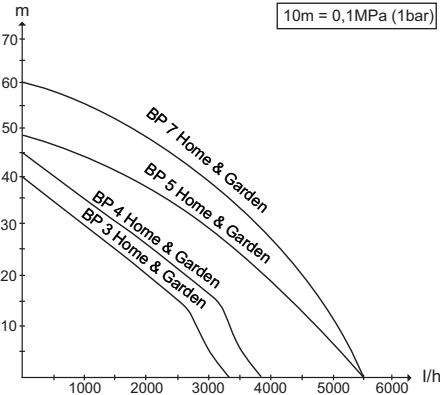

* U automatskom načinu rada maks. 13m

Mogući protok vode je utoliko veći:

- što su visine usisavanja i pumpanja manje.
- što su veći prečnici korišćenih creva.
- što su korišćena creva kraća.
- što je manji gubitak pritiska kojeg pruzrokuje priključeni pribor.

Izjava o usklađenosti sa propisima EU

Ovim izjavljujemo da ovdje opisana mašina po svojoj koncepciji i načinu izrade, sa svim njenim modelima koje smo izneli na tržište, odgovara osnovnim zahtevima dole navedenih propisa Evropske Zajednice o sigurnosti i zdravstvenoj zaštiti. Ova izjava prestaje da važi ako se bez naše saglasnosti na mašini izvedu bilo kakve promene.

Proizvod: Pumpa
Tip: 1.645-xxx

Odgovarajuće EU-direktive:

2014/35/EU
2014/30/EU
2000/14/EZ
2011/65/EU

Primenjene usklađene norme:

EN 60335-1
EN 60335-2-41
EN 62233: 2008
EN 55014-1: 2006+A1: 2009+A2: 2011
EN 55014-2: 2015
EN 61000-3-2: 2014
EN 61000-3-3: 2013
EN 50581

Primenjeni postupak ocenjivanja usklađenosti:

2000/14/EZ: Prilog V

Nivo jačine zvuka dB(A)

BP2 G

Izmerena: 69
Zagarantovana: 72
BP3 G, BP3 G Set +, BP3 H&G

Izmerena: 73
Zagarantovana: 76
BP4 G

Izmerena: 72
Zagarantovana: 75
BP4 H&G eco

Izmerena: 75
Zagarantovana: 78
BP5 H&G

Izmerena: 74
Zagarantovana: 77
BP7 H&G eco

Izmerena: 73
Zagarantovana: 76

Potpisnici rade po nalogu i sa ovlašćenjem posloводства.

H. Jenner

Chief Executive Officer

S. Reiser

Head of Approbation

Opunomoćeni za izradu dokumentacije:
S. Reiser

Alfred Kärcher GmbH & Co. KG
Alfred-Kärcher-Str. 28 - 40
71364 Winnenden (Germany)
Tel.: +49 7195 14-0
Faks: +49 7195 14-2212

Winnenden, 2016/04/20



Преди първото използване на Вашия уред прочетете това оригинално упътване за работа и приложените указания за безопасност. Действайте според тях. Запазете двете книжки за по-късна употреба или за евентуален последващ собственик.

Съдържание

Общи указания	BG	1
Степени на опасност	BG	1
Опазване на околната среда	BG	1
Свързване към обществената мрежа за питейна вода	BG	2
Указания за безопасност	BG	2
Обслужване	BG	2
Грижи, обслужване	BG	3
Транспорт	BG	3
Съхранение на уреда	BG	3
Помощ при неизправности	BG	4
Указания за приложение	BG	5
Технически данни	BG	6
ЕС Декларация за съответствие	BG	7

Общи указания

Предпоставки за устойчивост

ПРЕДПАЗЛИВОСТ

Преди всички дейности с или по уреда установете устойчивостта, за да предотвратите злополуки или увреждания поради падане на уреда. Устойчивостта на уреда е гарантирана, ако той бъде оставен на равна повърхност.

Гаранция

Във всяка страна важат гаранционните условия, публикувани от оторизираната от нас дистрибуторска фирма. Евентуални повреди на Вашия уред ще отстраним в рамките на гаранционния срок безплатно, ако се касае за дефект в материалите или при производство. В гаранционен случай се обрънете към дистрибутора или най-близкия оторизиран сервиз, като представите касовата бележка.

Употреба по предназначение

Този уред е разработен за частна употреба и не е предвиден за натоварванията на промишлената употреба.

Производителят не поема гаранция за евентуални повреди, които са причинени поради използване не по предназначението или неправилно обслужване. Уредът е предназначен предимно за използване в дома и градината.

Домашните & градински помпи се включват и изключват автоматично при необходимост от вода. Така те са подходящи както за използване в градината така и за приложения извън дома. Те могат да бъдат използвани перфектно за захранване на перални машини или вода в тоалетни в дома, например с връзка с цистерна. Освен това постоянното работно налягане на помпите гарантира и надеждното напояване на градината.

ПРЕДПАЗЛИВОСТ

Опасност от увреждане! Помпата не е подходяща за усилване на наличното налягане на тръбите.

Допустими течности за изпомпване

- Производствена вода
- Кладенчова вода
- Изворна вода
- Дъждовна вода
- Вода от басейни (според дозиране по предназначение на добавките)

ПРЕДПАЗЛИВОСТ

- *Водата, подаване с този уред, не е питейна вода!*

ПРЕДУПРЕЖДЕНИЕ

Не бива да се изсмукват разяждащи, лесно горими или експлозивни вещества (напр. бензин, петрол, нитроразреджания), мазнини, масла и отпадни води от тоалетни инсталации и вода с тиня, която има по-ниска способност да тече от водата. Уредът е оборудван с предпазител при сух ход и не е подходящ за непрекъснат режим на работа (напр. подемна инсталация, помпа за водоскоци). Температурата на изсмукваната течност не трябва да надвишава 35°C

Степени на опасност

ОПАСНОСТ

За непосредствено грозяща опасност, която води до тежки телесни повреди или до смърт.

ПРЕДУПРЕЖДЕНИЕ

За възможна опасна ситуация, която би могла да доведе до тежки телесни повреди или смърт.

ПРЕДПАЗЛИВОСТ

Указание за възможна опасна ситуация, която може да доведе до леки наранявания.

ВНИМАНИЕ

Указание за възможна опасна ситуация, която може да доведе до материални щети.

Опазване на околната среда

Указания за съставките (REACH)

Актуална информация за съставките ще намерите на:

www.kaercher.com/REACH



Опаковъчните материали могат да се рециклират. Моля отстранявайте опаковките като отпадъци, опазвайки околната среда



Електрическите и електронните уреди често съдържат съставни части, които при неправилно боравене или неправилно изхвърляне могат да представляват потенциална опасност за човешкото здраве и за околната среда. Въпреки това за правилната експлоатация на уредите тези съставни части са необходими. Обозначените с този символ уреди не трябва да бъдат изхвърляни с битовите отпадъци. Старите уреди съдържат ценни материали, подлежащи на рециклиране, които могат да бъдат употребени повторно. Батериите и акумулиращите батерии съдържат вещества, които не бива да попадат в околната среда. Моля отстранявайте старите уреди, както батерии или акумулиращи батерии като отпадък, опазвайки околната среда.

Свързване към обществената мрежа за питейна вода

Моля, спазвайте изискванията на EN 1717 при свързване на този продукт към мрежата за питейна вода и при евентуални въпроси се обръщайте към Вашата санитарна служба.

Указания за безопасност

Преди пускане в експлоатация на помпата трябва да бъдат съблюдавани указанията за безопасност!

Обслужване

Настройки

С прекъсвач ВКЛ/ИЗКЛ могат да бъдат включени следните три работни състояния:



Позиция на прекъсвача I/On
Непрекъсната работа



Позиция на прекъсвача 0/Off
Изкл



Позиция на прекъсвача Auto
Автоматичен режим

Начин на функциониране

В автоматичен режим домашните & градински помпи поддържа автоматично налягането в системата. Ако налягането спадне под 0,13 МРа (1,3 bar), помпата се стартира. Помпата работи, докато дебитът > възлиза на ок. 60 л/ч. Щом приклучи изваждането на вода, след кратко движение по инерция помпата преминава в режим Stand by. Сега системата е под налягане. При изваждане на вода и в резултат на това спадане на налягането помпата се рестартира.

Описание на уреда

- 1 Присъединителен адаптер за помпи G1
- 2 Извод G1 (33,3 мм) всмукателен тръбопровод (вход)
- 3 Щутцер за запълване
- 4 Предварителен филтър и интегриран възвратен клапан
- 5 Капак
- 6 2 пътен присъединителен адаптер за помпи G1
- 7 Извод G1 (33,3 мм) напорен тръбопровод (изход)
- 8 Прекъсвач ВКЛ/ИЗКЛ
- 9 Място за съхранение на кабела и захранващ кабел с щепсел
- 10 Кабелен клипс
- 11 Индикация на повреда
- A Повреда на смукателната страна
- B Повреда на напорната страна

Подготовка

Фигура **A**

- Завинтете присъединителен адаптер в извода за всмукване на помпата (вход).
Затегнете на ръка.

- Свържете устойчив на вакуум маркуч.

Указание

За да се скъси времето до следващото засмукване, използвайте всмукателен маркуч с възвратен кла-

пан. Той предотвратява изпразването на всмукателния маркуч след използването (вижте Принадлежности).

Не инсталирайте възвратния клапан директно на помпата (от смукателната или напорната страна). Ако трябва да се изпомпва вода със съдържание на пясък, Ви препоръчваме настоятелно да използвате допълнителен предварителен филтър (вижте специални принадлежности). Монтирайте го на смукателната страна на помпата, между всмукателния маркуч и помпата.

Моля използвайте оригинални всмукателни тръбопроводи, филтърни компоненти и подвързвания за маркучи на Kärcher. При използване на елементи на други производители може да се стигне до грешни функции при засмукване на течностите за изпомпване, особено при използване на байонетни свързващи системи.

При сградна или постоянна инсталация не използвайте приспособления за бързо присъединяване, а завинтващи се връзки.

Фигура **B**

- Завинтете присъединителен адаптер в извода за налягане на помпата (изход).

Затегнете на ръка.

- Свържете напорен тръбопровод.

Фигура **C**

2 пътният адаптер позволява едновременната работа на два уреда (напр. перална машина или спринклер). Той може да бъде монтиран така, че да се използват или двата изхода от страни или един изход от страни и един изход горе. При използване на само един изход неизползваният изход може да бъде затворен с приложената капачка.

Фигура **D**

- Развийте капачето на гърловината за пълнене и напълнете вода до ръба.
- Завинтете капачето докрай на ръка на гърловината за пълнене.
- Отворете наличните спирателни вентили в напорния тръбопровод.

Указание

Дори минималната липса на херметичност води до грешни функции.

Постоянна инсталация

При постоянна инсталация помпата може да бъде завинтана към подходяща повърхност.

Фигура **E**

- Изтеглете и завъртете гумените крачета от двете страни на корпуса.
- Поставете отново гумените крачета в корпуса.
- Завинтете с подходящи винтове върху равна повърхност.

Допълнително при постоянна инсталация от напорната страна се препоръчва да се монтира гъвкав компонент, като напр. гъвкав изравнителен напорен маркуч (вижте специални принадлежности). Това има следните предимства:

- Повече гъвкавост при разполагането и монтажа.
- Намаляване на шумовете, тъй като по тръбопроводните тръби в сградната инсталация не се предават вибрации.
- При по-малко утечки помпата се изключва по-рядко.

Указание

За да се улесни по-късното изпразване и изпускане на налягането на системата, Ви препоръчваме да монтирате спирателен кран между помпата и напорния тръбопровод.

(не се съдържат в обема на доставка)

При изпразване на помпата чрез затваряне на спирателния кран може да се предотврати изтичане на вода от напорния тръбопровод.

При повече случаи на спадове на налягането поради течове в домашната система (помпата редовно се включва без вземане на вода), монтирайте съд за изравняване на налягането.

Експлоатация

- Включете щепсела в контакта.
- Включете уреда с прекъсвач ВКЛ/ИЗКЛ.
- Оптимален комфорт при работа в автоматичен режим.

Фигура **F**

- За скъсяване на времето на засмукване, повдигнете напорния маркуч ок. 1 м.
- Изчакайте, докато помпата засмуче и започне да прежда течността равномерно.

Указание

Прекъсвачът ВКЛ/ИЗКЛ може да бъде задействан удобно и с крак.

Указание

В автоматичен режим помпата се изключва при дебит < 60 л/ч.

⚠ Внимание

Липсващото подаване на вода се разпознава от уреда. Ако при пускане в експлоатация в ръчен режим в рамките на 4 минути или в автоматичен режим в рамките на 3 минути не бъде засмукана или подадена вода, помпата се изключва. На дисплея свети светодиодът "Грешка на всмукателната страна".

Край на работата

- Уреда да се изключи от прекъсвач ВКЛ/ИЗКЛ.
- Извадете щепсела от контакта.

Грижи, обслужване

⚠ ОПАСНОСТ

Преди всяко обслужване уредът да се изключва и щепселът да се изважда от контакта.

Поддръжка

Отворете свързаните спирателни вентили за изпускане на налягането и отново ги затворете. Системата е без налягане.

- При транспортиране на вода с добавки изплаквайте помпата след всяка употреба с чиста вода.

Контролирайте предфилтъра за замърсяване. При видими замърсявания действайте както следва:

Фигура **G**

- Развийте капака на накрайника за запълване
- Свалете целия предфилтър.
- Отделете възвратния клапа от предфилтъра.
- Почистете старателно предфилтъра и възвратния клапан с течаща вода.
- Евентуално изплакнете остатъци от замърсявания от помпата.
- Проверете за лесна проходимост възвратния клапан.

- В случай на слаба проходимост, леко смажете уплътненията на възвратния клапан с грес (6.288-143.0), която може да се получи от сервиза на Kärcher.

Не използвайте минерални греси и масла.

- Свържете отново предфилтъра и възвратния клапан.

Фигура **H**

- При поставяне на предварителния филтър (с възвратен клапан) в гърловината за пълнене внимавайте за **правилната монтажна позиция** (гнездо). Предварителният филтър трябва да може да бъде поставен лесно и без да се употребява сила.

⚠ Внимание

За уплътненията използвайте само грес без съдържание на минерални масла.

Поддръжка

Уредът не се нуждае от поддръжка.

Транспорт

⚠ ПРЕДПАЗЛИВОСТ

За да избегнете злополуки или наранявания при транспортиране, вземете под внимание теглото на уреда (вижте Технически данни).

Ръчен транспорт

- Повдигнете уреда за дръжката и го носете.

⚠ ПРЕДПАЗЛИВОСТ

Опасност от спъване поради свободен кабел!

- Навийте кабела на държача на кабела и го подсигурийте с кабелен клипс.

Транспорт в превозни средства

- Осигурете уреда против изплъзване и преобръщане.

Съхранение на уреда

⚠ ПРЕДПАЗЛИВОСТ

За да избегнете злополуки или наранявания при избора на мястото за съхранение, вземете под внимание теглото на уреда (вижте Технически данни).

Съхранение на уреда

- Освободете налягането на уреда посредством отваряне на страната на налягането отнемане на вода (напр. отваряне на крана за вода).
- Изпразнете маркучите.
- Отстранете всмукателния и напорния тръбопровод.

Фигура **G**

- Развийте капака на накрайника за запълване
- Свалете предварителния филтър и интегрирания възвратен клапан и го почистете под течаща вода.
- Изпразнете помпата през гърловината за пълнене посредством завъртане.
- Уреда да се съхранява на място, където не може да замръзне.

Помощ при неизправности

⚠ **Внимание**

За да се избегнат усложнения, ремонтите и монтажа на резервни части на уреда да се извършват само от оторизирания сервиз.

Преди всички дейности по уреда той да се изключи и да се извади щепсела.

Неизправност	Причина	Отстраняване
Помпата не работи или не изпомпва	Въздух в помпата	вижте глава "Подготовка" фиг. А до D и глава „Експлоатация“
	Смукателният шлаух е запушен	Изключете помпата, извадете щепсела и почистете зоната на засмукване.
	Предфилтърът е замърсен.	Изключете помпата, извадете щепсела, оставете помпата да се охлади, почистете зоната на засмукване, предотвратете сухия ход. Свалете предварителния филтър и възвратния клапан и ги почистете под течаща вода, евент. изплакнете остатъците от замърсявания от пода на гърловината за пълнене като промиете отвора за пълнене. Рестарт поради повторно включване на помпата.
	Маркучът за засмукване или присъединителният адаптер не е завинтен правилно или не е напълно завинтен.	Преди монтажа проверете, дали са поставени уплътненията и дали стоят коректно. Затегнете маркуча за засмукване и присъединителния адаптер на ръка.
Помпата не работи или спира внезапно по време на работа	Прекъснато захранване с електричество	Да се проверят предпазителите и електрическите връзки
	Предфилтърът е замърсен.	Свалете предварителния филтър и възвратния клапан и ги почистете под течаща вода, евент. изплакнете остатъците от замърсявания от пода на гърловината за пълнене като промиете отвора за пълнене.
	Уредът се намира в автоматичен режим. Налягане в системата > 1,3 bar.	Помпата отново се включва автоматично, щом налягането на системата спадне под 1,3 bar. В автоматичен режим уредът не потегля и след изключване и повторно включване, ако има налични повече от 1,3 bar вътрешно налягане, т.е. ако на помпата действа воден стълб с височина повече от 13 метра.
Помпата спира, светва светодиодът "Повреда на смукателната страна".	Дефект от смукателната страна, няма дебит, не се разтоварва никакво налягане	Изключете помпата и извадете щепсела. Свалете предварителния филтър и възвратния клапан и ги почистете под течаща вода, евент. изплакнете остатъците от замърсявания от пода на гърловината за пълнене като промиете отвора за пълнене. Рестарт поради повторно включване на помпата.
		Проверете връзките на смукателната страна за утечки. Рестарт поради повторно включване на помпата.
		Проверете, дали има достатъчно вода в засмукващия резервоар (напр. цистерна).
	Много нисък дебит -> предпазителят при сух ход е изключил помпата.	Проверете, дали има достатъчно вода в засмукващия резервоар (напр. цистерна). Протичането е минимално. Отворете още крана за водата.
Грешка н напорната страна (утечка или затворен кран за вода) при засмукване. Помпата не приключва режима на засмукване.	Отворете крана за водата. Проверете системата за утечки. Ако утечката не може да бъде отстранена, монтирайте изравнителен резервоар.	

Неизправност	Причина	Отстраняване
Автоматичен режим: Помпата спира, светва светодиода "Повреда на напорната страна".	Грешка от напорната страна, въз основа на течове помпата включва и изключва често.	Проверете напорната страна за течове и ги отстранете (капещ воден кран). Рестарт поради повторно включване на помпата. Проверете системата за утечки. Ако утечката не може да бъде отстранена, монтирайте изравнителен резервоар.
	Повреда на напорната страна. След изключване на помпата налягането е твърде ниско, уредът се рестартира незабавно и поради това често се включва и изключва.	На напорната страна няма достатъчен еластичен обем. При използване в градината използвайте градински маркуч с минимална дължина от 5 м при диаметър 3/4" респ. 15 м при диаметър 1/2". При постоянна инсталация монтирайте изравнителен напорен маркуч или изравнителен резервоар на напорната страна между помпата и тръбите. Рестарт поради повторно включване на помпата.
Непрекъсната работа: Помпата спира, светва светодиода "Повреда на напорната страна".	Уредът работи мин. четири минути, въпреки че изходът от напорната страна (напр. кран за вода) е затворен. Защитата от прегряване изключва уреда.	Издърпайте щепсела. Освободете налягането на уреда посредством отваряне на страната на налягането отнемане на вода. Рестарт поради повторно включване на помпата.
Мощността намалява или е много малка	Смукателният шлаух е запушен	Изключете помпата, извадете щепсела и почистете зоната на засмукване.
	Предфилтърът е замърсен.	Свалете предварителния филтър и възвратния клапан и ги почистете под течаща вода, евент. изплакнете остатъците от замърсявания от пода на гърловината за пълнене като промиете отвора за пълнене.
	Неуплътнени участъци от смукателната страна	Проверка на цялата смукателна страна за добро уплътнение.
	Мощността на помпата зависи от напора и от свързаната периферия.	Спазвайте макс. височина на засмукване, вижте техническите данни, при необх. друг диаметър на маркуча или друга дължина на маркуча.
	Напречното сечение на напорната страна е стеснено, напр. от не напълно отворен клапан/сферичен кран.	Отворете напълно клапана/сферичния кран.
	Маркучът е прегънат на напорната страна.	Отстранете огънатите места на маркуча.

При въпроси и повреди Вашият дистрибутор на "Керхер" ще Ви помогне с удоволствие. Адресите ще намерите на задната страница.

Указания за приложение

	Напояване	Захранване на домове	Напояване & Захранване на домове
BP 3 Home & Garden	500 m ² max.	8 лица макс.	300 m ² + 4 лица макс.
BP 4 Home & Garden	800 m ² max.	10 лица макс.	600 m ² + 4 лица макс.
BP 5 Home & Garden	1000 m ² max.	12 лица макс.	800 m ² + 4 лица макс.
BP 7 Home & Garden	1200 m ² max.	12 лица макс.	900 m ² + 4 лица макс.

Технически данни

		BP 3 Home & Garden	BP 4 Home & Garden	BP 5 Home & Garden	BP 7 Home & Garden
Напрежение	V	230 - 240	230 - 240	230 - 240	230 - 240
Честота	Hz	50	50	50	50
Мощност P _{ном.}	W	800	950	1000	1200
Макс. количество на засмукване	l/h	3300	3800	6000	6000
Макс. височина на засмукване	m	8	8	8	8
Макс. налягане	MPa (bar)	0,40 (4,0)	0,45 (4,5)	0,48 (4,8)	0,60 (6,0)
Макс. височина на засмукване	m	40	45	48	60
Макс. налягане на повторно включване в автоматичен режим	MPa (bar)	0,13 (1,3)			
Макс. големина на зърното на изсмукваните частици замърсявания	mm	1	1	1	1
Тип помпа		Jet	Jet	Multistage 4-степенно	Multistage 5-степенно
Установени стойности съгласно EN ISO 20361					
Ниво на звука L _{pA}	dB(A)	61	63	61	61
Гарантирано ниво на звукова мощност L _{WA}	dB(A)	76	78	77	76
Тегло (без принадлежности)	kg	10,3	10,6	12,5	13,0
LED клас 1 по EN 60825-1					

Запазваме си правото на технически изменения!

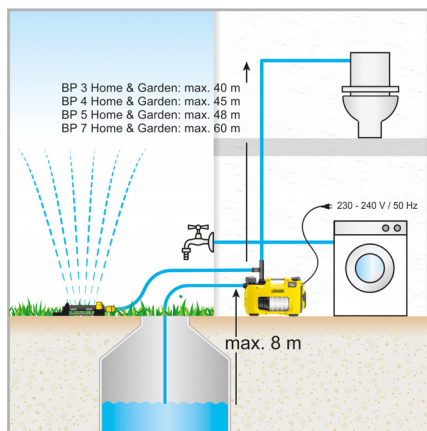
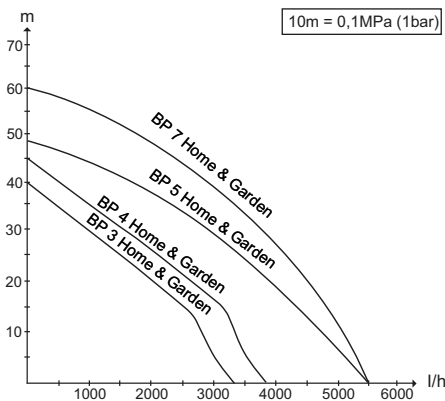

* В автоматичен режим макс. 13m

Възможният дебит е толкова по-голям:

- колкото по-малки са височините на засмукване и подаване.
- колкото по-големи са диаметрите на използваните маркучи.
- колкото по-къси са използваните маркучи.
- колкото по-малки загуби на налягане се предизвикват от свързаните принадлежности.

ЕС Декларация за съответствие

С настоящото декларираме, че цитираната по-долу машина съответства по концепция и конструкция, както и по начин на производство, прилаган от нас, на съответните основни изисквания за техническа безопасност и безвредност на Директивите на ЕС. При промени на машината, които не са съгласувани с нас, настоящата декларация губи валидност.

Продукт: Помпа
Тип: 1.645-xxx

Намиращи приложение Директиви на ЕС:

2014/35/ЕС
2014/30/ЕС
2000/14/ЕО
2011/65/ЕС

Намерили приложение хармонизирани стандарти:

EN 60335–1
EN 60335–2–41
EN 62233: 2008
EN 55014–1: 2006+A1: 2009+A2: 2011
EN 55014–2: 2015
EN 61000–3–2: 2014
EN 61000–3–3: 2013
EN 50581

Приложен метод за оценка на съответствието:

2000/14/ЕО: Приложение V

ниво на шум dB(A)

BP2 G

Измерено: 69

Гарантирано: 72

BP3 G, BP3 G Set +, BP3 H&G

Измерено: 73

Гарантирано: 76

BP4 G

Измерено: 72

Гарантирано: 75

BP4 H&G есо

Измерено: 75

Гарантирано: 78

BP5 H&G

Измерено: 74

Гарантирано: 77

BP7 H&G есо

Измерено: 73

Гарантирано: 76

Подписалите действат по възложение и като пълномощници на управителното тяло.

H. Jenner

Chief Executive Officer

S. Reiser

Head of Approbation

пълномощник по документацията:

S. Reiser

Alfred Kaercher GmbH & Co. KG
Alfred-Kaercher-Str. 28 - 40
71364 Winnenden (Germany)
Тел.: +49 7195 14-0
Факс: +49 7195 14-2212

Winnenden, 2016/04/20

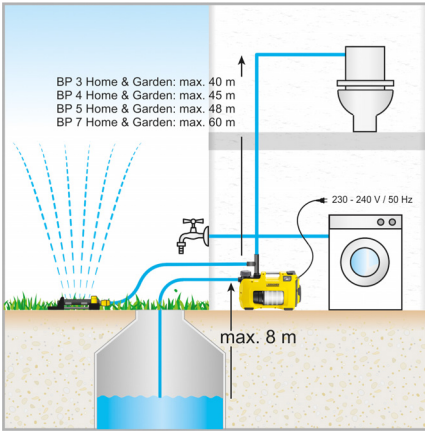

* في النمط الأوتوماتيكي الحد الأقصى 13م

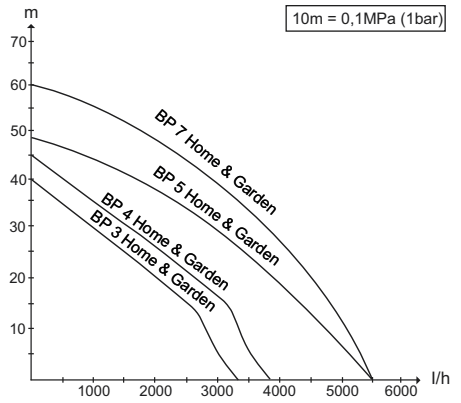

- حجم الدفق المحتمل يصبح أكبر:
- كلما انخفض ارتفاع الصخ والشفط.
 - كلما زاد قطر الخراطيم المستخدمة.
 - كلما كانت الخراطيم المستخدمة أقصر.
 - كلما انخفضت قيمة الضغط المفقود الناتج عن الملحق التكميلي الموصل.

البيانات الفنية

BP 7 Home & Garden	BP 5 Home & Garden	BP 4 Home & Garden	BP 3 Home & Garden		
230 - 240	230 - 240	230 - 240	230 - 240	V	الجهد الكهربائي
50	50	50	50	Hz	التردد
1200	1000	950	800	W	القدرة الاسمية
6000	6000	3800	3300	l/h	أقصى كمية إمداد:
8	8	8	8	m	الحد الأقصى لارتفاع الشفط
0,60 (6,0)	0,48 (4,8)	0,45 (4,5)	0,40 (4,0)	MPa (bar)	الحد الأقصى للضغط
60	48	45	40	m	أقصى ارتفاع لرأس المضخة
0,13 (1,3)				MPa (bar)	الحد الأقصى لضغط إعادة التشغيل في نمط التشغيل الأوتوماتيكي
1	1	1	1	mm	الحد الأقصى لحجم جزينات الاتساخ بالسانال المراد ضخه
5 مراحل Multistage	4 مراحل Multistage	Jet	Jet		نوع المضخة
تم احتساب القيم وفقاً للمواصفة الأوروبية EN ISO 20361					
61	61	63	61	dB(A)	مستوى ضغط الصوت L_{pA}
76	77	78	76	dB(A)	مستوى قوة الصوت L_{WA} مضمون
13,0	12,5	10,6	10,3	kg	الوزن (بدون الملحقات)
لمبة الدايبود الفئة 1 طبقاً للمواصفة EN 60825-1					

جميع حقوق إدخال تعديلات فنية محفوظة!

خلل	السبب	إصلاح العطل
قدرة الضخ تقل أو أنها منخفضة للغاية	وصلة الشفط مسدودة	أوقف المضخة واسحب القابس وقم بتنظيف نطاق الشفط.
	تلوث الفلتر الأولي	اخلع الفلتر الأولي والصمام الراجع ونظفهما تحت الماء الجاري، واشطف أية بقايا اتساخات في قاع فوهة الملء من خلال فتحة الملء.
	تسريب بجانب السحب	تأكد من إحكام جانب السحب بالكامل ضد التسريب.
	أداء المضخة يعتمد على ارتفاع الضخ وما يحيط بها من توصيلات	احرص على مراعاة الحد الأقصى لرأس المضخة، انظر البيانات التقنية، وإذا لزم الأمر اختر خرطوم آخر بقطر مختلف أو بطول مختلف.
	تضييق المقطع المستعرض على جانب الضغط، على سبيل المثال، من خلال صمام/مكبس كروي غير مفتوح بشكل كامل.	فتح صمام/مكبس كروي بشكل كامل.
	طبى الخرطوم على جانب الضغط.	التخلص من أماكن الطي في الخرطوم.

يسر فرع مؤسسة KÄRCHER أن يقدم لك كافة أشكال المساعدة في حالة وجود استفسارات أو أعطال. العنوان موجود في الصفحة الخلفية.

إرشادات الاستخدام

الري & الإمداد المنزلي	الإمداد المنزلي	الري	
300 م ² + 4 أشخاص بحد أقصى	8 أشخاص بحد أقصى	500 m ² max.	BP 3 Home & Garden
600 م ² + 4 أشخاص بحد أقصى	10 أشخاص بحد أقصى	800 m ² max.	BP 4 Home & Garden
800 م ² + 4 أشخاص بحد أقصى	12 أشخاص بحد أقصى	1000 m ² max.	BP 5 Home & Garden
900 م ² + 4 أشخاص بحد أقصى	12 أشخاص بحد أقصى	1200 m ² max.	BP 7 Home & Garden

خلل	السبب	إصلاح العطل
المضخة تتوقف، ويضيء الدايمود "خطأ بجانب الشفط".	يوجد خلل في جانب الشفط، لا يوجد تدفق، لا يتم تكوين ضغط	قم بإيقاف تشغيل المضخة وسحب القابس من الشبكة الكهربائية. اخلع الفلتر الأولي والصمام اللارجوعي ونظفهما تحت الماء الجاري، واشطف أية بقايا اتساخات في قاع فوهة الملء من خلال فتحة الملء. أعد تشغيل المضخة مرة أخرى.
		تفحص الوصلات الموجودة بجانب الشفط من حيث وجود تسرب. أعد تشغيل المضخة مرة أخرى.
		تحقق من وجود ماء كافٍ في حاوية الشفط (مثل الخزان الأرضي).
	التدفق منخفض جداً -> نظام الأمان من التشغيل الجاف أوقف تشغيل المضخة.	تحقق من وجود ماء كافٍ في حاوية الشفط (مثل الخزان الأرضي). التدفق قليل للغاية. واصل فتح صنوبر الماء.
	خلل في جانب الضغط (تسريب أو صنوبر ماء مغلق) خلال الشفط. لا تنهي المضخة نمط الشفط.	يُفتح صنوبر الماء. افحص النظام للتحقق من وجود تسريب. في حالة عدم إمكانية التغلب على التسريب، يتم تركيب خزان معادلة الضغط.
التشغيل الأوتوماتيكي: المضخة تتوقف، ويضيء الدايمود "خطأ بجانب الضغط".	خلل في جانب الضغط، المضخة تبدأ في التشغيل وتتوقف عن التشغيل بصورة متكررة بسبب وجود تسرب.	افحص جانب الضغط من حيث وجود تسرب وقم بإصلاحه (صنوبر مياه منقط). أعد تشغيل المضخة مرة أخرى. افحص النظام للتحقق من وجود تسريب. في حالة عدم إمكانية التغلب على التسريب، يتم تركيب خزان معادلة الضغط.
	خطأ في جانب الضغط. يكون الضغط قليلاً للغاية بعد إيقاف تشغيل المضخة، وبالتالي يبدأ الجهاز في التشغيل وتتوقف عن التشغيل بصورة متكررة.	ليس هناك سعة مرنة كافية على جانب الضغط. لاستخدامات الحديقة يوصى باستخدام خرطوم حديقة بحد أدنى للطول 5 متر و 3/4 بوصة أو قطر 15 متر و 1/2 بوصة. في حالة التركيب الثابت يتم تركيب خرطوم معادلة الضغط أو خزان معادلة الضغط من جانب الضغط بين المضخة والأنبوب. أعد تشغيل المضخة مرة أخرى.
تشغيل دائم: المضخة تتوقف، ويضيء الدايمود "خطأ بجانب الضغط".	الجهاز يعمل لمدة أربع دقائق على الأقل، بالرغم من أن المخرج من جانب الضغط (مثل صنوبر الماء) مغلق. نظام الحماية من زيادة سخونة يوقف تشغيل الجهاز.	اسحب السلك الكهربائي. قم بتفريغ الضغط من خلال فتح سحب المياه المتصل من جهة الضغط. أعد تشغيل المضخة مرة أخرى.

المساعدة عند حدوث أعطال

△ انتبه

لتجنب الأخطار لا تسمح بإجراء أعمال الإصلاح وتركيب قطع الغيار في الجهاز إلا من قبل أفراد خدمة العملاء المعتمدين.
قبل إجراء أعمال بالجهاز يتم إيقاف تشغيله ويتم سحب القابس خارج المقبس.

خلل	السبب	إصلاح العطل
المضخة تعمل ولكن لا تقوم بالصنخ	وجود هواء في المضخة	انظر فصل "التحضير" صور أ وحتى د وفصل "التشغيل"
	وصلة الشفط مسدودة	أوقف المضخة واسحب القابس وقم بتنظيف نطاق الشفط.
	تلوث الفلتر الأولي	أوقف المضخة، اسحب القابس، دع المضخة تبرد، قم بتنظيف نطاق الشفط، تجنب التشغيل الجاف. اخلع الفلتر الأولي والصمام اللارجوعي ونظفهما تحت الماء الجاري، واشطف أية بقايا اتساخات في قاع فوهة الملء من خلال فتحة الملء. أعد تشغيل المضخة مرة أخرى.
	خرطوم الشفط أو مهباي التوصيل غير مربوط بشكل سليم أو غير مربوط بشكل كامل.	تأكد قبل التجميع من أن موانع التسرب سليمة وموضوعة في وضعها الصحيح. أحكم ربط خرطوم الشفط ومهباي التوصيل باليد.
المضخة لا تعمل أو تتوقف فجأة أثناء التشغيل	انقطاع في الإمداد بالتيار الكهربائي	افحص المصاهر والتوصيلات الكهربائية
	تلوث الفلتر الأولي	اخلع الفلتر الأولي والصمام اللارجوعي ونظفهما تحت الماء الجاري، واشطف أية بقايا اتساخات في قاع فوهة الملء من خلال فتحة الملء.
	الجهاز في نمط التشغيل الأوتوماتيكي. الضغط في النظام < 1.3 بار.	تعمل المضخة أوتوماتيكيًا مرة أخرى عندما ينخفض الضغط في النظام أسفل 1.3 بار. في حالة التشغيل الأوتوماتيكي لا يعمل الجهاز بعد إيقافه وإعادة تشغيله مادام الضغط الداخلي أقل من 1.3 بار، أي حينما تعمل عواميد المياه على المضخة بتأثير يزيد عن 13 متر.

العناية والصيانة

⚠️ خطر

قبل القيام بجميع أعمال العناية والصيانة يجب إيقاف الجهاز وسحب قابس الشبكة.

العناية

افتح الصمامات الحابسة الموصلة من أجل تخفيف الضغط ثم أعد غلقها. النظام بلا ضغط.

← احرص على شطف المضخة بعد كل استخدام بالماء النظيف في حالة استخدام المضخة في ضخ مياه بها مواد مضافة.

تحقق باستمرار من خلو الفلتر الأولي من الاتساخات. اتبع التعليمات الآتية في حالة اكتشاف اتساخات ظاهرة:

صورة إيضاحية 

← قم بفك غطاء فوهة الملء.

← إزالة الفلتر الأولي كاملاً.

← فصل صمام لا رجوع من الفلتر الأولي.

← تنظيف الفلتر الأولي وصمام لا رجوع تحت الماء الجاري بعناية.

← وإذا لزم الأمر ينبغي شطف بقايا الاتساخات من المضخة.

← فحص سهولة حركة صمام لا رجوع.

← عند صعوبة الحركة ينبغي تشحيم عناصر إحكام صمام لا رجوع بشكل طفيف باستخدام الشحم (6.288-143.0) المتوفر عن طريق خدمة Kärcher.

← عدم استخدام أي شحوم معدنية أو زيوت أخرى. إعادة توصيل الفلتر الأولي وصمام لا رجوع مع بعضهما البعض.

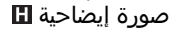
صورة إيضاحية 

← عند استخدام فلتر أولي (مزود بصمام لا رجعي) في فوهات الملء ينبغي مراعاة **وضع التركيب الصحيح** (التجويف). يجب أن يعمل الفلتر الأولي بسهولة ودون أي مجهود.

⚠️ انتبه

لا يستخدم سوى الشحم الخالي من الزيوت المعدنية لعناصر الإحكام.

الصيانة

الجهاز لا يتطلب صيانة.

النقل

⚠️ تنويه

احرص على مراعاة وزن الجهاز لتجنب وقوع حوادث أو إصابات أثناء النقل (انظر البيانات التقنية).

النقل اليدوي

← ارفع الجهاز من مقبض الحمل واحمله.

⚠️ تنويه

يمكن التعثر في الخطى بفعل الأسلام المفكوكة!

← قم بلف السلك على حامل السلك وأمنه بواسطة مشبك السلك.

النقل في سيارات

← قم بتأمين الجهاز ضد الانزلاق والانقلاب.

التخزين

⚠️ تنويه

احرص على مراعاة وزن الجهاز لتجنب وقوع حوادث أو إصابات عند اختيار مكان التخزين (انظر البيانات التقنية).

تخزين الجهاز

← قم بتحرير الجهاز من الضغط من خلال فتح منفذ تصريف الماء المتصل من جانب الضغط (مثل فتح صنوبر الماء).

← قم بتفريغ الخراطيم.

← انزع ماسورة السحب والضغط.

صورة إيضاحية 

← قم بفك غطاء فوهة الملء.

← اخلع الفلتر الأولي والصمام اللارجوعي المدمج وقم بتنظيفهما تحت الماء الجاري.

← قم بتفريغ المضخة عبر فوهة الملء من خلال لفها.

← يحفظ الجهاز في مكان خالي من الصقيع.

الصخ، خصوصاً عند استخدام أنظمة التوصيل السنانة.

في حالة التركيب المنزلي أو التركيب الثابت، لا تقم باستخدام الوصلات السريعة، بل استخدم توصيلات الربط.

صورة B

← اربط مهائى التوصيل في وصلة الضغط الخاصة بالمضخة (مخرج).

اربط باليد.

← قم بتوصيل وصلة الضغط.

صورة C

يتيح المهائى ثنائى الفتحات تشغيل جهازين معاً في نفس الوقت (مثل غسالة الملابس أو المجفف).

ويمكن تركيبه بحيث يستخدم المخرجان من الجانب أو بحيث يستخدم أحدهما من الجانب والآخر من الأعلى. وعند استخدام مخرج واحد فقط يمكن غلق المخرج الزائد عن الضرورة بالغطاء المرفق.

صورة D

← قم بكف الغطاء من سداة الملء وإملاً المياه حتى النهاية.

← قم بربط الغطاء بيدك حتى النهاية على فوهات الملء.

← افتح الصمامات الحابسة الموجودة في ماسورة الضغط.

ملحوظة

أقل التسربات تؤدي إلى خلل وظيفي.

التركيب الثابت

في حالة التركيب الثابت يمكن تثبيت المضخة بالمسامير على سطح مستوي.

صورة E

← أخرج القواعد المطاطية بجانبى العلبة وقم بلقها.

← ثم أعد تركيب القواعد المطاطية في العلبة.

← وقم بتثبيتها بمسامير مناسبة على سطح مستوي. يوصى في حالة التركيب الثابت بتركيب مكونات مرنة من جانب الضغط مثل خرطوم معادلة ضغط مرن (انظر الملحقات الخاصة). حيث يوفر ذلك المميزات التالية:

- زيادة المرونة عند التركيب والفك.
- تخفيض الضوضاء لعدم حدوث اهتزازات بالمواسير في نظام المياه المنزلية.
- في حالة التسربات القليلة عادة ما تعمل المضخة بتكرار أقل.

ملحوظة

لتسهيل التفريغ اللاحق وتخفيف الضغط للنظام، ننصح بتركيب محبس بين المضخة وماسورة الضغط. (ليست ضمن نطاق التسليم)

عند تفريغ المضخة يمكن منع خروج المياه من ماسورة الضغط عن طريق غلق المحبس.

عند انخفاض الضغط بشكل متزايد نتيجة وجود تسربات في نظام المبنى (تشغيل المضخة بشكل منتظم بدون استخراج المياه) ينبغي تركيب خزان لموازنة الضغط.

التشغيل

← أدخل القابس في المقبس.

← قم بتشغيل الجهاز من خلال مفتاح التشغيل/

إيقاف التشغيل.

← راحة استثنائية عند تشغيل الوضع الأوتوماتيكي.

صورة F

← لتقليل زمن الشفط ارفع خرطوم التفريغ بمقدار 1 م تقريباً.

← انتظر إلى تقويم المضخة بشفط الماء وضحه في الوقت نفسه.

ملحوظة

يمكن ضبط مفتاح التشغيل/الإيقاف بمجرد الضغط عليه بالقدم.

ملحوظة

في حالة التشغيل الأوتوماتيكي تتوقف المضخة عند حجم تدفق > 60 لتر/ساعة.

⚠ انتبه

يتعرف الجهاز على غياب الإمداد بالمياه. إذا لم يتم شفط الماء ونقله خلال 4 دقائق في وضع التشغيل اليدوي أو خلال 3 دقائق في وضع التشغيل الأوتوماتيكي، تتوقف المضخة عن العمل. ويضيء الداود الموجود بالشاشة "خطأ بجانب الشفط".

إنهاء التشغيل

← إيقاف الجهاز على وضع مفتاح التشغيل/إيقاف التشغيل.

← اسحب القابس من المقبس.

حماية البيئة

إرشادات حول المكونات (REACH)

تجد المعلومات الحالية حول المكونات في موقع الإنترنت:

www.kaercher.com/REACH

المواد المستخدمة في التغليف قابلة لإعادة التصنيع. قم بالتخلص من الغلاف بما يطابق شروط الحفاظ على البيئة. غالبًا ما تشتمل الأجهزة الكهربائية والإلكترونية على مكونات قد تشكل خطورة على صحة الإنسان والبيئة في حالة التعامل معها أو التخلص منها بصورة خاطئة. غير أن هذه المكونات ضرورية لتشغيل الجهاز بشكل سليم. ولذلك لا يجوز التخلص من الأجهزة المميزة بهذا الرمز ضمن المهملات المنزلية. تتضمن الأجهزة القديمة العديد من الأجزاء القابلة للتصنيع مرة أخرى والتي ينبغي الاستفادة منها مرة أخرى. البطاريات العادية والقابلة لإعادة الشحن تحتوي على مواد لا يجوز أن تصل إلى البيئة. يرجى التخلص من الأجهزة القديمة والبطاريات العادية والقابلة لإعادة الشحن بطريقة لا تضر بالبيئة.

التوصيل مع شبكة مياه الشرب العامة

عند توصيل هذا المنتج مع شبكة مياه الشرب عليك مراعاة المتطلبات الخاصة بمعيار EN 1717 والتواصل مع شركة التركيبات الصحية التي تتعامل معها عند وجود أي سؤال.

إرشادات السلامة

يجب مراعاة إرشادات السلامة المرفقة قبل تشغيل المضخة!

الاستخدام

إعدادات

يستخدم مفتاح التشغيل/الإيقاف لضبط أوضاع التشغيل التالية:

وضع المفتاح /تشغيل
تشغيل دائم



وضع المفتاح 0/إيقاف
متوقف



وضع المفتاح Auto
التشغيل الأوتوماتيكي



طريقة العمل

في وضع التشغيل الأوتوماتيكي تقوم مضخة المنزل & الحديقة بضبط الضغط في النظام أوتوماتيكيًا. إذا انخفض الضغط إلى أقل من 0.13 ميغا باسكال (1.3 بار) يتم بدء تشغيل المضخة. وتظل المضخة قيد العمل حتى يبلغ التدفق < حوالي 60 ل/س. فإذا انتهى شطف الماء تحول المضخة بعد فترة تشغيل قصيرة إلى وضع الاستعداد Stand-By. النظام واقع تحت ضغط الآن. عند سحب المياه وانخفاض الضغط كنتيجة لذلك يتم بدء تشغيل المضخة مجددًا.

وصف الجهاز

- 1 مهابى توصيل لمضخات G1
- 2 وصلة (33.3 مم) G1 ماسورة الشفط (مدخل)
- 3 سداة الملاء
- 4 فلتر أمامي وصمام لا رجوعي مدمج
- 5 غطاء
- 6 مهابى توصيل ثنائي الفتحات لمضخات G1
- 7 وصلة (33.3 مم) G1 ماسورة الضغط (مخرج)
- 8 مفتاح التشغيل/إيقاف التشغيل
- 9 حافظلة السلك وسلك التوصيل بالكهراء مع القابس
- 10 مشبك السلك
- 11 ممين الأخطاء
- A الخطأ بجانب الشفط
- B الخطأ بجانب الضغط

الإعداد

صورة إيضاحية A

← اربط مهابى التوصيل في فوهة الشفط الخاصة بالمضخة (مدخل).
اربط باليد.

← قم بتوصيل خرطوم الشفط المقاوم للتفريغ.
ملحوظة

يستخدم خرطوم الشفط مع مصد للتدفق العائد من أجل تخفيض فترة إعادة الشفط. وهذا يمنع تفريغ خرطوم الشفط بعد الاستخدام (انظر الملحقات). لا تقم بتثبيت مصد التدفق بطريقة مباشرة على المضخة (جهة الشفط أو الضغط). في حالة صنخ مياه رملية ننصح بضرورة استخدام فلتر أولي إضافي (انظر الملحقات التكميلية الخاصة). يرجى تركيب هذا الفلتر الأولي في جانب الشفط الخاص بالمضخة بين خرطوم الشفط والمضخة. يرجى استخدام مواسير الشفط ومكونات الفلتر والوصلات الخرطومية الأصلية من كيرشر. في حالة استخدام أجزاء من إنتاج شركات أخرى غير كيرشر يمكن أن تحدث اختلالات وظيفية عند شفط سائل



يرجى قراءة إرشادات السلامة هذه قبل أول استخدام لجهازكم، ثم التعامل مع الجهاز وفقاً لهذه الإرشادات. تعامل على هذا النحو. احتفظ بدليل التشغيل هذا للاستخدام اللاحق أو للمالك التالي.

فهرس المحتويات

1	AR	فهرس المحتويات
1	AR	إرشادات عامة
1	AR	درجات الخطر
2	AR	حماية البيئة
2	AR	التوصيل مع شبكة مياه الشرب العامة
2	AR	إرشادات السلامة
2	AR	الاستخدام
4	AR	العناية والصيانة
4	AR	النقل
4	AR	التخزين
5	AR	المساعدة عند حدوث أعطال
7	AR	إرشادات الاستخدام
8	AR	البيانات الفنية
11	AR	إقرار مطابقة المجموعة الأوروبية

هذا الجهاز مخصص في المقام الأول للاستخدام في المنزل والحديقة.
مضخات المنزل & الحديقة تعمل وتتوقف آلياً وفقاً لاحتياج الماء. ولذا فهي مناسبة لكل من استخدامات الحدائق والاستخدامات المنزلية. كما أنها مثالية للعناية بماكينه غسيل الملابس أو بشطف الحمام في المنزل، فتستخدم مثلاً مع خزان أرضي. كما أن ضغط التشغيل المستمر للمضخات يضمن سقاية الحديقة.

⚠ تنويه

خطر حدوث أضرار! المضخة غير متناسبة مع تقوية ضغط الخط المتاح.

السوائل التي يتم ضخها والمصرح بها:

- مياه الصرف
 - مياه الآبار
 - مياه البنايع
 - مياه الأمطار
 - مياه المسابح (يُشترط معايرة المواد المضافة وفقاً للتعليمات)
- ⚠ تنويه
- المياه التي يتم ضخها بواسطة هذا الجهاز ليست مياه شرب.

⚠ تحذير

لا ينبغي ضخ مواد أكالة أو سهلة الاشتعال أو المواد المتفجرة (مثل البنزين والبتروول ومركبات النيتروسيليلوز المخففة)، وكذلك الدهون والزيوت والمياه المالحة ومياه الصرف من المراحيض، والمياه الموحلة التي تكون قدرتها على التدفق أقل من المياه الطبيعية.
الجهاز غير مهيا للاستخدام مع غير نظام الأمان من التشغيل الجاف، كما أنه غير مناسب للتشغيل المتواصل (على سبيل المثال وحدة ضخ، مضخة نافورة).

يجب ألا تتجاوز درجة حرارة السائل المراد ضخه 35 درجة مئوية

درجات الخطر

⚠ خطر

للمخاطر التي تهدد الحياة بصورة مباشرة وتؤدي إلى إصابات جسدية بالغة أو تتسبب في الوفاة.

⚠ تحذير

لمواقف قد تخفف المخاطر وقد تؤدي إلى إصابات جسدية بالغة أو تتسبب في الوفاة.

⚠ تنويه

الانتباه إلى الموقف الخطير المحتمل والذي قد يؤدي إلى إصابات بسيطة.

تنبيه

الانتباه إلى الموقف الخطير المحتمل والذي قد يؤدي إلى أضرار مادية.

إرشادات عامة

شروط ثبات الجهاز

⚠ تنويه

قبل إجراء أية أعمال على الجهاز أو باستخدامه احرص على توفير الثبات للجهاز للحيولة دون تعرضه للحوادث أو الإصابات.
يتم ضمان ثبات الجهاز عند وضعه على أرضية مستوية.

الضمان

في كل دولة تسري شروط الضمان التي تضعها شركة التسويق المختصة التابعة لنا. نحن نتولى تصليح الأعطال التي قد تطرأ على جهازك بدون مقابل خلال فترة الضمان طالما أن السبب في هذه الأعطال ناجم عن وجود عيب في المواد أو في الصنع. في حال استحقاق الضمان، يرجى التوجه بقسيمة الشراء إلى أقرب موزع أو مركز خدمة عملاء معتمد.

الاستخدام المطابق للتعليمات

تم تطوير هذا الجهاز من أجل الاستخدام الشخصي كما أنه غير مصمم لتلبية متطلبات الاستخدام التجاري.

لن تتحمل الشركة المنتجة مسئولية أية أضرار محتملة قد تحدث نتيجة للاستخدام غير المطابق للمواصفات أو التشغيل الخاطئ.

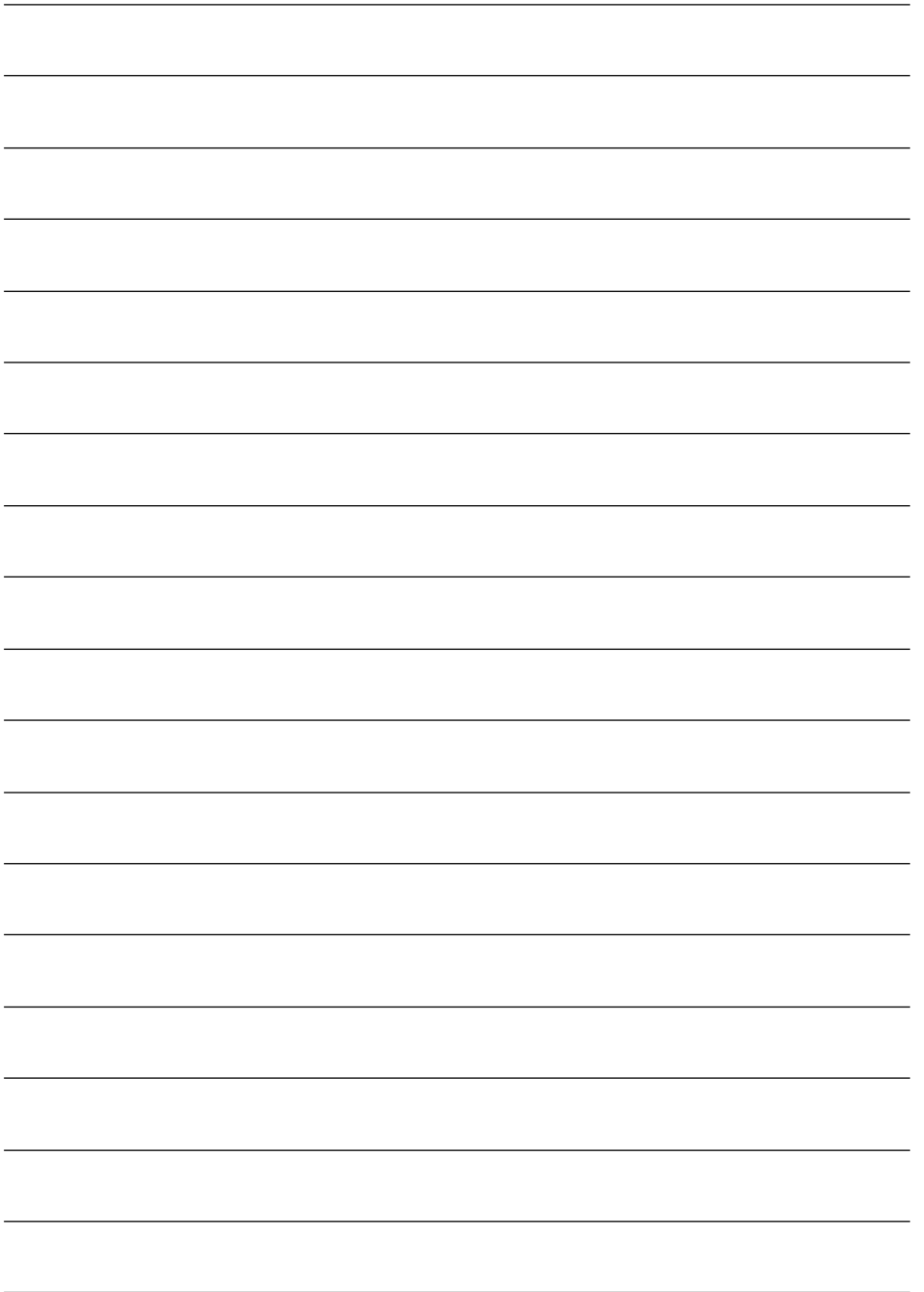

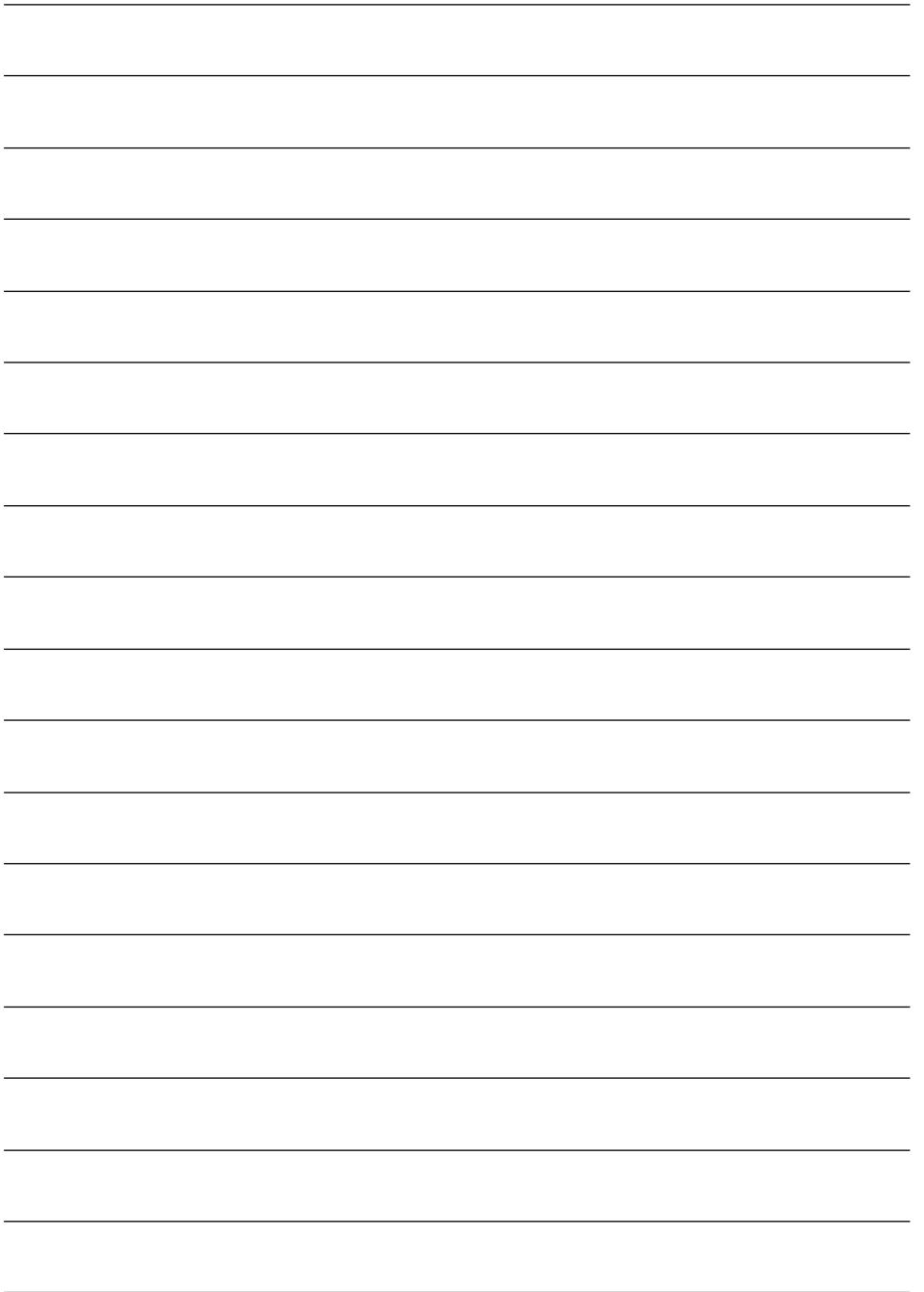



<http://www.kaercher.com/dealersearch>

